

FRIGORIFERO

Istruzioni per l'installazione, l'uso, la manutenzione

I

REFRIGERATOR

Instructions for installation, use, maintenance

GB

ХОЛОДИЛЬНИК

Инструкции по установке, пользованию и уходу

Russo

ŁODÓWKA

INSTRUKCJA INSTALACJI, UŻYTKOWANIA I OBSŁUGI

PL

LEDNIČKA

Návod na inštaláciu, použitie, ošetrovanie

CZ

CHLADNIČKA

Návod na instalaci, použití a údržbu.

SK

ХОЛОДИЛЬНИК

Інструкція з інсталяції, користування і технічного обслуговування

UA

ФРИЖИДЕР

Упутство за инсталирање, употребу и одржавање

SR



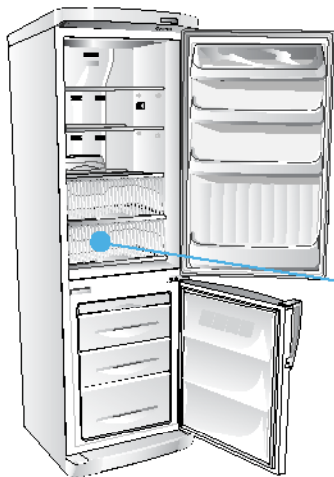

SN	min	10°C	max	32°C
N	min	16°C	max	32°C
ST	min	18°C	max	38°C
T	min	18°C	max	43°C

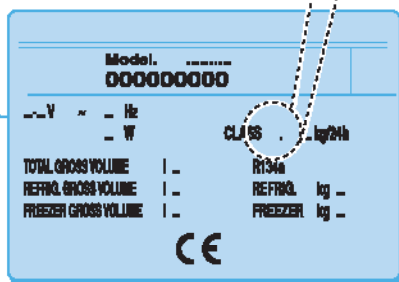

2

NORMATIVE-AVERTENZE E CONSIGLI IMPORTANTI

IT

Questo prodotto è conforme alle vigenti normative europee di sicurezza relative alle apparecchiature elettriche. È stato sottoposto a lunghe prove e meticolosi test per valutare la sicurezza e l'affidabilità. Prima di utilizzare l'apparecchio, leggere attentamente questo manuale, in modo da sapere esattamente cosa fare e cosa non fare. Un uso inappropriato dell'apparecchio può essere pericoloso, soprattutto per i bambini. Prima di collegare l'apparecchio accertarsi che i dati in targa siano corrispondenti a quelli del vostro impianto. I materiali dell'imballaggio riciclabili, non disperderli nell'ambiente, portarli quindi ad un impianto di smaltimento, affinché possano essere riciclati. La sicurezza elettrica di questo apparecchio è assicurata soltanto quando è collegato ad un impianto elettrico munito di un efficace presa di terra, a norma di legge. È obbligatorio verificare questo fondamentale requisito di sicurezza. In caso di dubbio, richiedere un controllo accurato dell'impianto da parte di un tecnico qualificato. (legge 46/90) L'uso di questa macchina, così come di un qualsiasi apparecchio elettrico, comporta l'osservanza di alcune regole fondamentali:

- non toccare l'apparecchio con mani o piedi bagnati o umidi;

- non tirare il cavo di alimentazione per staccare la spina dalla presa;
- non lasciare esposto l'apparecchio agli agenti atmosferici;
- non permettere che l'apparecchio sia usato dai bambini senza sorveglianza;
- non staccare o inserire la spina nella presa con le mani bagnate; - prima di effettuare qualsiasi operazione di pulizia o di manutenzione, disinserire l'apparecchio dalla rete di alimentazione elettrica o staccando la spina o spegnendo l'interruttore generale dell'impianto;
- in caso di guasto o di cattivo funzionamento, spegnere l'apparecchio, e non manometterlo.

ATTENZIONE!

Quando installate il vostro apparecchio frigorifero è importante tener conto della classe climatica del prodotto. Per conoscere la classe climatica del vostro apparecchio controllate la targa dati qui riportata.

L'apparecchio funziona correttamente nel campo di temperatura ambiente indicato in tabella, secondo la classe climatica.



REGULATIONS, WARNINGS AND IMPORTANT RECOMMENDATIONS

GB

This product is in conformity with the European safety regulations in force relative to electrical equipment. It has undergone extensive trials and meticulous tests to evaluate safety and reliability. Before using the appliance, carefully read this manual in order to know exactly what to do and what not to do. Improper use can be dangerous, especially for children. Before connecting the appliance, check that the data on the plate corresponds to that of your system. Do not litter the recyclable packaging material, but take it to a waste disposal plant for recycling. The electrical safety of this appliance is ensured only if connected to an electrical system equipped with an efficient ground clamp in accordance with the law. It is obligatory to check this fundamental safety requirement. In case of doubt, request an accurate control of the system by a qualified technician (Act 46/90).

Some fundamental rules must be observed in the use of this appliance, as with any electrical equipment:

- do not touch the appliance with moist or wet hands or feet
- do not pull on the power supply cable to pull the plug from the socket

- do not expose the appliance to atmospheric agents
- do not allow children to use the appliance without supervision
- do not pull out or insert the plug with wet hands; before any cleaning or maintenance work, disconnect the appliance from the mains by either pulling out the plug or switching off the main system switch.
- in case of breakdown or improper functioning switch off the appliance and do not tamper with it.

WARNING!

When you install your refrigerator, it is important to bear in mind the climatic rating of the appliance.

In order to find out the climatic rating of your appliance, check the data rating plate. The appliance will function correctly within the ambient temperature range indicated in the table, according to its climatic rating



НОРМЫ-ПРЕДУПРЕЖДЕНИЯ И ВАЖНЫЕ РЕКОМЕНДАЦИИ

RUSSO

При покупке просим Вас изучить основную инструкцию по эксплуатации и проверить правильность заполнения гарантийной книжки и товарного чека. При этом заводской номер и наименование модели приобретенного Вами изделия должны быть идентичны записям в гарантийной книжке. Не допускайте внесения в книжку каких-либо изменений, исправлений. В случае неправильной или неполной записи в гарантийной книжке немедленно обратитесь к продавцу.

Срок гарантии - 12 месяцев со дня продажи. Во избежание всевозможных недоразумений, сохраняйте в течение всего срока службы документы, прилагаемые к товару при его продаже, а именно: товарный чек, инструкция по эксплуатации, гарантийная книжка. Проследите, чтобы гарантийная книжка и товарный чек были правильно заполнены и имели печати торговой организации. При отсутствии даты покупки гарантийный срок исчисляется с момента изготовления изделия.

Гарантийное обслуживание не производится в случаях, возникающих после передачи товара потребителю:

- несоблюдения правил эксплуатации,
- механических повреждений, повреждений вследствие воздействия химических веществ, термических повреждений или неправильного применения расходных материалов (стирального порошка и других моющих средств),
- использования изделия в целях, для которых оно не предназначено,
- использования в производственных целях (ресторан, кафе, офис, детский сад, больница и т.д.),
- повреждений или нарушений нормальной работы, вызванных животными или насекомыми,
- блокировки подвижных элементов изделия при попадании во внутренние рабочие объемы посторонних предметов, мелких деталей одежды, жидкости или остатков пищи,
- неисправностей, вызванных действием непреодолимой силы (пожара, стихийных бедствий и т.п.),
- внесения исправлений в текст гарантийного талона или чека,
- ремонта, разборки и других не предусмотренных инструкцией вмешательств не уполномоченными на это лицами,
- повреждений, возникших вследствие небрежного хранения или транспортировки по вине покупателя, транспортной фирмы, торговой или сервисной организации. В этом

случае владельцу следует обратиться претензией в организацию, оказавшую эти услуги,

- отклонения от стандартов и нормы питающих или других сетей подключения,
- неправильной установки или подключения изделия,
- необходимости замены осветительных ламп, фильтров, стеклянных и перемещаемых вручную пластиковых деталей.

Данный прибор соответствует действующим нормам по безопасности электрического оборудования. Он был подвергнут длительным и тщательным испытаниям для проверки безопасности и надежности. Прежде чем приступать к эксплуатации прибора, внимательно прочтите данное руководство с тем, чтобы точно знать, что можно и что нельзя с ним делать. Неправильное пользование холодильником может оказаться опасным, особенно для детей. До подключения прибора проверьте, чтобы данные на его табличке соответствовали данным электрической сети у вас дома. Упаковочные материалы могут быть реутилизированы, не выбрасывайте их на свалку, а отвезите на сборный пункт для переработки. Электрическая безопасность прибора гарантируется, только когда он подключен к электрооборудованию с качественным заземлением в соответствии с положениями закона. В целях безопасности следует обязательно проверить наличие заземления. При наличии сомнений необходимо прибегнуть к проверке электрической сети силами квалифицированного электрика (закон 40/90). Пользование прибором, как и любым электрическим оборудованием, требует соблюдения некоторых фундаментальных правил эксплуатации:

- до выполнения уборки или обслуживания отключите прибор от электрической сети, вынув вилку из розетки или отключив главный выключатель сети;
- не трогайте прибор мокрыми или влажными руками и ногами;
- не тяните за шнур питания, чтобы вынуть вилку из розетки;
- не допускайте прямого воздействия атмосферных явлений на прибор;
- не разрешайте детям пользоваться прибором без присмотра взрослых;
- не вставляйте и не вынимайте вилку из розетки мокрыми руками;
- в случае повреждения или некачественной работы отключите прибор и не пользуйтесь им.

ВНИМАНИЕ!

При установке вашего холодильника важно учитывать, к какому классу климатических условий он относится. Для его определения смотрите приведенную здесь таблицу данных. Прибор работает правильно в указанных в таблице температурных пределах в соответствии с классом климатических условий.



Produkt ten jest zgodny z obowiązującymi normatywami bezpieczeństwa związanymi z urządzeniami elektrycznymi. Urządzenie to zostało poddane wielu długim próbom oraz skrupulatnym testom w celu określenia jego bezpieczeństwa i niezawodności. Przed rozpoczęciem użytkowania urządzenia, należy dokładnie przeczytać poniższą instrukcję, tak aby dokładnie wiedzieć co można, a czego nie wolno zrobić. Nieodpowiednie użytkowanie chłodziarki może być niebezpieczne przede wszystkim dla dzieci. Przed podłączeniem urządzenia do sieci elektrycznej, należy upewnić się czy dane znajdujące się na tabliczce znamionowej są zgodne z instalacją elektryczną w Państwa mieszkaniu. Materiały z opakowania nadające do ponownego wykorzystania, nie powinny być wyrzucane ale oddane do punktu skupu surowców wtórnych. Bezpieczeństwo elektryczne urządzenia jest zapewnione tylko wówczas, gdy jest ono podłączone do instalacji zaopatrzonej w skuteczne uziemienie, zgodne z obowiązującymi normami. Sprawdzenie tego podstawowego wymogu bezpieczeństwa jest obowiązkowe. W razie jakichkolwiek wątpliwości, kontrola powinna być wykonana przez wykwalifikowanego technika (ustawa 40/90). Użytkowanie tej chłodziarki, tak jak eksploatacja jakiegokolwiek urządzenia elektrycznego, wymaga przestrzegania kilku podstawowych zasad:

- przed przystąpieniem do konserwacji bądź czyszczenia, należy zawsze odłączyć zasilanie urządzenia, poprzez wyciągnięcie wtyczki z gniazdka lub poprzez wyłączenie głównego wyłącznika w mieszkaniu;
- nie dotykać chłodziarki gdy nasze ręce lub stopy są mokre albo wilgotne;
- podczas wyciągania wtyczki z gniazdka, nie należy ciągnąć za przewód;
- nie narażać urządzenia na działanie niekorzystnych warunków atmosferycznych;
- nie dopuszczać do tego, aby dzieci używały chłodziarki bez Państwa nadzoru;
- nie należy wkładać lub wyciągać wtyczki z gniazdka mokrymi rękoma;
- w przypadku uszkodzenia lub nieprawidłowego funkcjonowania urządzenia, należy je wyłączyć i nie próbować go naprawiać.

UWAGA!
Instalując urządzenie chłodzące należy zwrócić uwagę na jego klasę klimatyczną. Aby poznać klasę klimatyczną urządzenia, należy spojrzeć na umieszczoną tu tabliczkę danych. Urządzenie działa prawidłowo w przedziałach temperatury otoczenia podanych w tabeli, w zależności od klasy klimatycznej.

CZ **DŮLEŽITÉ NORMY, VAROVÁNÍ A RADY**



Tento spotřebič odpovídá platným evropským normám bezpečnosti, které jsou závazné pro elektrické přístroje. Byl podrobený dlouhým zkouškám a důkladnému testování, aby tak byla zaručena jeho bezpečnost a spolehlivost. Dříve než po prvé uvedete spotřebič do provozu, přečtěte si pozorně tento návod na obsluhu. Pomůže Vám to k jeho optimálnímu využití a vyhněte se zbytečným chybám. Nevhodné použití ledničky může být nebezpečím, hlavně pro děti. Před zapojením spotřebiče zkontrolujte zda údaje uvedené na štítku odpovídají údajům vaší elektrické sítě. Obal v němž je spotřebič dodán, nevyhazujte do běžného odpadu, ale odevzdejte do likvidačního sběru na recyklaci. Elektrické jištění tohoto spotřebiče je funkční jedině tehdy, když je připojen na elektrickou síť, která je vybavená uzemněním v smyslu příslušných norem. Zkontrolujte zda spotřebič odpovídá shora uvedeným bezpečnostním normám. V případě pochybností se obraťte na kvalifikovaného elektrikáře (zákon 40/90). Při užívání tohoto spotřebiče, podobně jako to platí i pro užívání kteréhokoliv jiného

- elektrického spotřebiče, musíme dodržovat některá základní pravidla.
- před prováděním všech prací spojených s čistěním a údržbou, odpojte přístroj z elektrické sítě tak, že buď vytáhněte zástrčku nebo vypněte hlavní vypínač elektrického proudu.
 - nedotýkejte se spotřebiče, když máte mokré ruce nebo nohy.
 - nenechávejte spotřebič na nekrytém místě
 - zástrčku nevytahujte tak, že byste táhli za přírodní kabel
 - nedovolujte dětem, aby spotřebič používali za vaší nepřítomnosti
 - nevytahujte ani nezasouvajte zástrčku mokřými rukama

POZOR!
Při instalaci Vaší ledničky je velmi důležité přihlídnout ke klimatické třídě tohoto výrobku. Klimatickou třídu ledničky zjistíte na zde uvedeném štítku s údaji. Zařízení funguje spolehlivě v rozsahu teploty v místnosti, jak je uveden v tabulce, podle klimatické třídy.

SK **NORMY – UPOZORNĚNÍ A DŮLEŽITÉ RADY**



Tento spotřebič zodpovedá platným bezpečnostným európskym normám vzťahujúcim sa na elektrické prístroje. Bol podrobený dlhým skúškam a dôkladnému testovaniu za účelom zaručenia jeho bezpečnosti a spoľahlivosti. Skôr ako po prvýkrát uvediete spotřebič do prevádzky prečítajte si pozorne tento návod na obsluhu. Pomôže Vám to k jeho optimálnemu využitiu a k vyhnutiu sa niektorým chybám. Nevhodné použitie chladničky môže sa stať nebezpečným hlavne pre deti. Pred zapojením spotřebiča skontrolujte či údaje uvedené na štítku odpovedajú údajom vašej elektrickej inštalácie. Obal spotřebiča recyklujte, nevyhadzujte do bežného odpadu, ale odovzdajte do likvidačného zberu na recykláciu. Elektrické istenie tohto spotřebiča je v prevádzke jedine ak je pripojený na elektrickú sieť ktorá je vybavená uzemnením v zmysle príslušných noriem. Skontrolujte či spotřebič odpovedá hore uvedeným bezpečnostným normám. V prípade pochybností obráťte sa na kvalifikovaného elektrikára (zákon 40/90). Pri používaní tohto spotřebiča, podobne ako to platí aj pre používanie akéhokoľvek elektrického spotřebiča je nutné dodržiavať niektoré základné pravidlá

- pred vykonaním akýchkoľvek operácií čistenia a údržby odpojte prístroj z elektrickej siete alebo vytiahnite zástrčku alebo vypnite hlavný vypínač elektroinštalácie.
- nedotýkajte sa spotřebiča s mokrými rukami alebo nohami.
- nenechávejte spotřebič vystavený atmosférickým vplyvom
- pre vytiahnutie zástrčky neťahajte spotřebič za prírodný kábel
- nedovoľte deťom používať spotřebič bez vašej prítomnosti
- nevyťahujte alebo nezasúvajte zástrčku mokřými rukami
- v prípade zlej prevádzky spotřebiča, vypnite spotřebič a nesnažte sa ho opraviť

POZOR!
Pri umiestnení Vašej chladničky je veľmi dôležité dodržať klimatickú triedu tohto výrobku. Klimatickú triedu chladničky nájdete na jeho štítku s údajmi. Chladnička spoľahlivo funguje ak je umiestnená v miestnosti podľa teploty a klimatickej triedy uvedenej v príslušnej tabuľke.

UK **НОРМАТИВНІ ВИМОГИ, ПРАВИЛА КОРИСТУВАННЯ І ВАЖЛИВІ ПОРАДИ**



Дана продукція відповідає діючим європейським нормативним вимогам з безпеки для електричного обладнання. Продукція пройшла довгі випробування і скрупульозні тести з ціллю встановлення її безпеки і надійності. Перш ніж приступити до користування обладнанням, уважно прочитайте цю інструкцію, щоб ознайомитися з тим, що можна, а що не можна робити. Неправильне застосування обладнання може бути небезпечним, особливо для дітей. Перш ніж підключити електроприлад до електромережі, переконайтеся, чи вимоги, вказані в таблиці, відповідають даним вашої електропроводки. Матеріали упаковки обладнання, які можуть бути перероблені, не повинні забруднювати навколишнє середовище: віднесіть їх на місце переробки. Електрична безпека цього приладу гарантована лише тоді, коли він підключений до електричної мережі з ефективним заземленням, згідно діючого законодавства. Ви зобов'язані перевірити цю важливу умову безпеки. Якщо Ви сумніваєтесь в наявності заземлення, зверніться до кваліфікованого фахівця з проханням перевірити вашу електромережу (закон 46/90). Використання даного обладнання, як і будь-якого іншого електроприладу, вимагає дотримання деяких основних

- правил:
- не торкатися обладнання мокрими чи вологими руками або ногами;
 - не тягнути за електрошнур для того, щоб витягнути штепсель з розетки;
 - не залишати обладнання під дією атмосферних явищ
 - не дозволяти дітям без нагляду користуватися обладнанням;
 - не витягати і не вмикати штепсель в розетку мокрими руками, перш ніж розпочати будь-яку операцію з миття чи обслуговування, відключити обладнання від електроживлення або витягнувши штепсель, або вимкнувши загальний вимикач холодильника;
 - в випадку поломки або незадовольної роботи виключити обладнання і не маніпулювати ним.

УВАГА!
Під час інсталяції Вашого холодильника потрібно враховувати кліматичний клас продукції. Щоб ознайомитися з кліматичним класом Вашого обладнання, перевірте наведену нижче таблицю. Обладнання працює справно в полі температури, вказаному в таблиці, згідно свого кліматичного класу.

SR **НАПОМЕНЕ И ВАЖНИ САВЕТИ**



Ovaj proizvod je u skladu sa važećim evropskim propisima za bezbednost koji se odnose na električne aparate. Uređaj je podvrgnut dugim probama i detaljnim ispitivanjima kako bi se procenila njegova bezbednost i pouzdanost. Pre upotrebe uređaja pročitati pažljivo ovo uputstvo, tako da se zna šta treba radi a šta se ne sme raditi. Neodgovarajuća upotreba uređaja može da bude opasna, pre svega za decu. Pre priključivanja uređaja na električnu mrežu, treba se уверити да подаци који су дати на плочици са техничким подацима одговарају подацима Ваше инсталације. Материјали за паковање се могу рециклирати, не одлагајте их у непосредну околину, већ их треба допретићи у постројење за прераду где могу да се рециклирају. Електрична безбедност овог уређаја је осигурана само уколико је прикључен на електричну инсталацију, која је снабдевана мрежном утичнимом са уземљењем према важећим прописима. Обавезно треба проверити овај главни захтев. У случају сумње, тражити да прецизну контролу инсталације изврши квалификован техничар (пропис 46/90). Употреба овог уређаја, као и било ког електричног апарата, подразумева поштовање неколико основних правила:

- не додиривати уређај мокрим или влажним рукама или ногама;

- не извлачити утикач из мрежне утичне повлачењем за кабл;
- не излагати уређај атмосферским утицајима;
- не дозволити да уређај употребљавају деца без надзора;
- не извлачити или улагати утикач у мрежну утичницу влажним рукама;
- пре обављања било каквих радова на чистињу или одржавању, искључити уређај или електричне мреже за напајање или извлачењем утикача или искључивањем главног прекидача на електричној инсталацији;
- у случају квара или неисправног рада, искључити уређај, и не вршити никакве насилне радње.

ПАЖЊА!
Када инсталирате Ваш фриџидер важно је да водите рачуна о климатизационој класи производа. Да бисте сазнали које је климатизационо класе Ваш уређај, проверите плочицу са основним техничким подацима која је овде наведена. Уређај функционисаће правилно у температурној пољу средине које је наведено на табели, према климатизационој класи.

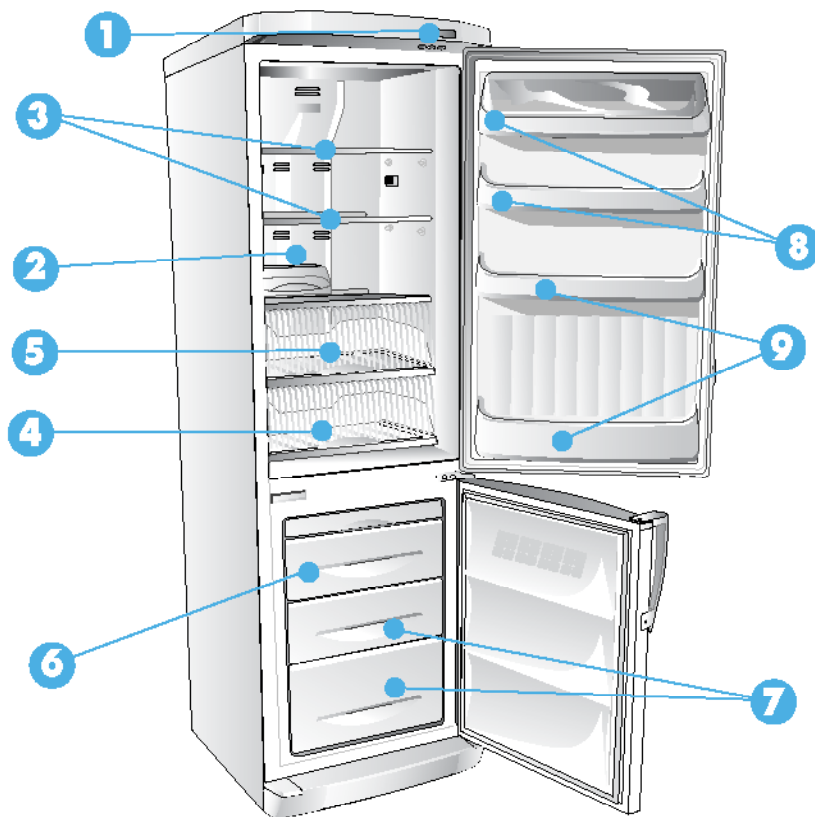

4

NOTE GENERALI ALLA CONSEGNA

IT

Si ringrazia per la scelta della macchina.

La preghiamo di leggere attentamente queste brevi note scritte per lei e per poter utilizzare al massimo tutte le prestazioni che può ottenere.

La qualità del Frigocongelatore è garantita poiché ogni nostro prodotto è controllato al 100% al fine produzione, con lunghe prove e con diversi tipi di TEST.

La usi e vedrà quante soddisfazioni otterrà.

- 1** QUADRO COMANDI
- 2** LUCE INTERNA
- 3** GRIGLIE REGOLABILI

- 4** SCOMPARTO 0-4°C
- 5** SCATOLA FRUTTA EVERDURA
- 6** SCOMPARTO PER CONGELAZIONE CIBI FRESCHI FREEZER
- 7** CASSETTI FREEZER
- 8** BALCONCINO PORTASCATOLE
- 9** BALCONCINO PORTABOTTIGLIE



GENERAL NOTES ON DELIVERY

GB

Thank you for choosing this appliance.

Please carefully read these short notes so that you can use all the available functions to a maximum. The quality of the refrigerator-freezer is guaranteed since our product is 100% tested at the end of production, with extensive trials and various types of TESTS.

Use it and you will see how much satisfaction you obtain.

- 1** CONTROL PANEL
- 2** INTERIOR LIGHT
- 3** ADJUSTABLE GRIDS

- 4** 0-4° C COMPARTMENT
- 5** EVERDURA FRUIT BOX
- 6** FRESH FOOD FREEZE COMPARTMENT
- 7** FREEZER BOXES
- 8** BOX SHELF
- 9** BOTTLE SHELF



ОСНОВНАЯ ИНФОРМАЦИЯ

RU

Мы благодарим Вас за то, что Вы выбрали и приобрели именно наше изделие.

Пожалуйста, прочитайте внимательно изложенные ниже замечания. Ознакомившись с ними, Вы сможете максимально эффективно использовать все функции изделия. Качество холодильника-морозильника гарантировано, так как наша продукция проходит 100% тестирование после конечной стадии производственного процесса, и наши изделия проходят продолжительные испытания и тщательное ТЕСТИРОВАНИЕ. Мы уверены, что Вы получите удовольствие от использования нашего холодильника-морозильника.

- 1** ПАНЕЛЬ УПРАВЛЕНИЯ
- 2** ВНУТРЕННЕЕ ОСВЕЩЕНИЕ
- 3** РЕГУЛИРУЕМЫЕ РЕШЕТКИ

- 4** ОТДЕЛЕНИЕ 0-4°C
- 5** ЯЩИК ДЛЯ ФРУКТОВ И ОВОЩЕЙ
- 6** ОТДЕЛЕНИЕ ДЛЯ ЗАМОРАЖИВАНИЯ СВЕЖИХ ПРОДУКТОВ
- 7** ЯЩИКИ МОРОЗИЛЬНИКА
- 8** ПОЛКА ДВЕРЦЫ
- 9** ПОЛКА ДЛЯ ХРАНЕНИЯ БУТЫЛОК

Dziękujemy Państwu z wybranie tej właśnie zamrażarki. Prosimy o dokładne przeczytanie tych krótkich uwag, napisanych specjalnie dla Państwa, aby móc w pełni skorzystać z tego urządzenia. Jakość zamrażarki jest gwarantowana w 100%, ponieważ każdy nasz produkt jest kontrolowany pod koniec cyklu produkcyjnego, poprzez wykonywanie długich prób oraz różnych rodzajów TESTÓW. Podczas użytkowania zorientują się Państwo ile satysfakcji dostarczy praca tej zamrażarki.

- 1 TABLICA STEROWANIA
- 2 LAMPKA WEWNĘTRZNA
- 3 REGULOWANE PUŁKI

- 4 POJEMNIK 0 - 4°C
- 5 SZUFLADA NA OWOCE I WARZYWA
- 6 POJEMNIK FREEZER DO ZAMRAŻANIA ŚWIEŻYCH POKARMÓW
- 7 SZUFLADY ZAMRAŻALNIKA
- 8 PRZEGRÓDKA NA PUSZKI
- 9 PRZEGRÓDKA NA BUTELKI

CZ VŠEOBECNÉ POZNÁMKY K DODÁVCE

Děkujeme Vám, že jste si vybrali náš výrobek. Prosimé Vás, abyste si pozorně přečeli tyto krátké poznámky, které jsme pro vás napsali proto, abyste mohli v maximální míře využívat všechny výkony, které výrobek poskytuje. Kvalita ledničky i mrazáku je garantována, protože každý náš výrobek je stoprocentně kontrolován na výrobní lince, kde je podroben dlouhým zkouškám a různým testům. Používejte ledničku a uvidíte jaké uspokojení Vám přinese.

- 1 OVLÁDACÍ PANEL
- 2 VNITŘNÍ OSVĚTLENÍ
- 3 NASTAVITELNÉ MŘÍŽKOVÉ POLICE

- 4 ODDÍL 0-4°C
- 5 KRABICE NA OVOCE A ZELENINU
- 6 ODDÍL KE ZMRAZOVÁNÍ ČERSTVÝCH POTRAVIN MRAZNIČKA
- 7 ZÁSUVKY MRAZNIČKY
- 8 PŘIHRÁDKA NA KRABICE
- 9 PŘIHRÁDKA NA LÁHVE

SK VŠEOBECNÉ POZNÁMKY K DODÁVKE

Ďakujeme Vám za, že ste si zakúpili náš spotrebič. Prosimé Vás, aby ste si pozorne prečítali tieto krátke pokyny, takto získané poznatky Vám umožnia správne použitie spotrebiča a maximálne využitie jeho možností. Kvalita mrazničky je zaručená, nakoľko každý náš výrobok je 100% kontrolovaný na výrobní linke na konci výroby a podrobený rôznym druhom testovacích skúšok. Používajte mrazničku a uvidíte že budete s ňou spokojná.

- 1 OVLÁDACÍ PANEL
- 2 VNÚTORNÉ OSVETLENIE
- 3 NASTAVITELNÉ MŘÍŽKY

- 4 ODDELENIE 0-4°C
- 5 ZÁSUVKA NA OVOCE A ZELENINU
- 6 ODDELENIE NA ZMRAZOVANIE ČERSTVÝCH POTRAVIN - MRAZNIČKA
- 7 ZÁSUVKY MRAZNIČKY
- 8 PRIEČINOK NA KONZERVY
- 9 PRIEČINOK NA FľaŠE

UA ЗАГАЛЬНІ ЗАУВАЖЕННЯ

Дякуємо за Ваш вибір. Уважно прочитайте ці короткі зауваження, щоб Ви могли успішно користуватися усіма робочими можливостями нашого обладнання. Якість холодильника з морозильною камерою гарантована, тому що кожна випущена нами одиниця обладнання повністю контролюється за допомогою довгих випробувань і тестів різного роду. Користуйтеся ним і будете дуже задоволені.

- 1 ПУЛЬТ УПРАВЛІННЯ
- 2 ЯЩИК ДЛЯ М'ЯСА
- 3 РЕШІТКИ, ЩО РЕГУЛЮЮТЬСЯ

- 4 ВІДДІЛЕННЯ 0-4°C
- 5 ЯЩИК ДЛЯ ФРУКТІВ І ОВОЧІВ
- 6 ВІДДІЛЕННЯ ДЛЯ ЗАМОРОЖУВАННЯ СВІЖИХ ПРОДУКТІВ (МОРОЗИЛЬНА КАМЕРА)
- 7 ЯЩИКИ МОРОЗИЛЬНОЇ КАМЕРИ
- 8 ПОЛИЧКА ДЛЯ БАНОК
- 9 ПОЛИЧКА ДЛЯ ПЛЯШОК

SR OPŠTE NAPOMENE O ISPORUCI

Zahvaljujemo Vam se na izboru uređaja. Molimo Vas da pažljivo pročitate ove kratke opšte napomene koje su napisane za Vas da biste mogli maksimalno da iskoristite sve svojstva koja uređaj pruža. Kvalitet frižidera-zamrzivača je garantovan pošto se svaki naš proizvod kontrolishe 100% na kraju proizvodnje, sa izvođenjem dugih proba i TESTOVA raznih vrsta. Koristite ga i videćete kolika zadovoljstva će Vam pružiti.

- 1 KOMANDNA TABLA
- 2 UNUTRAŠNJE OSVETLJEŃE
- 3 PODESIBE REŠETKE

- 4 ODEŁAK 0°C - 4°C
- 5 KUTIJA ZA VOĆE I PОВРЃE
- 6 ODEŁAK ZA ZAMRZAVANJE SVEŽE HRANE ZAMRZIVACA
- 7 FIOKE ODEŁKA ZA ZAMRZAVANJE
- 8 ISTURENA POLICA ZA KUTIJE
- 9 ISTURENA POLICA ZA BOĆE

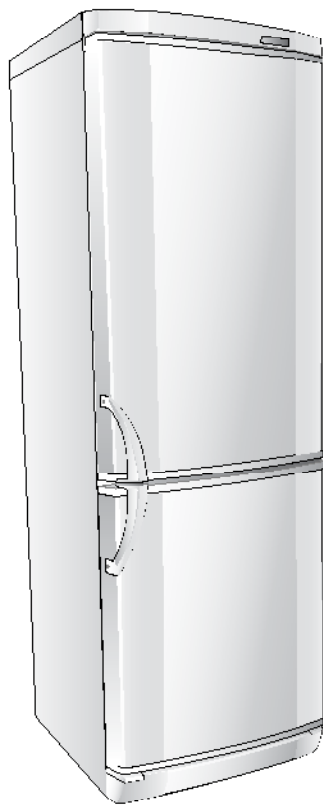

6 DESCRIZIONE MACCHINA

IT

Gli apparecchi Frigocongelatori verticali della serie CO NO FROST sono elettrodomestici di grande capienza che permettono di congelare, conservare e refrigerare qualsiasi cibo.

La **STRUTTURA** portante è stata realizzata in pannelli di lamiera trattati e verniciati elettrostaticamente per resistere ai maltrattamenti e rimanere bella e lucente nel tempo.

Gli **ISOLAMENTI** sono stati scelti per mantenere costante la temperatura INTERNA e avere grossi spazi interni.

Lo **SPAZIO INTERNO** è stato studiato per poter ospitare qualsiasi forma di cibo da

conservare con una facilità di spostamento dei ripiani.

ATTENZIONE: mantenere libere da ostruzioni le aperture di ventilazione nell'involucro dell'apparecchio o nella struttura da incasso.

SBRINAMENTO FRIGO AUTOMATICO
SBRINAMENTO CONGELATORE AUTOMATICO

ATTENZIONE: Non usare dispositivi meccanici o altri metodi artificiali per accelerare il processo di sbrinamento, diversi da quelli raccomandati dal costruttore

ATTENZIONE: Non usare apparecchi elettrici all'interno dello scomparto conservatore di cibi, se questi non sono di tipo raccomandato dal costruttore.

APPLIANCE DESCRIPTION

GB

The CO NO FROST-series vertical refrigerator-freezers are electric appliances of large capacity which allow freezing, preservation and refrigeration of any type of food.

The supporting **STRUCTURE** is constructed in panels of treated sheet steel, electrostatically enamelled to resist ill-treatment, and for long-lasting beauty and shine.

The **INSULATION** has been selected to maintain the **INTERNAL** temperature constant and for large internal space.

The **INTERNAL SPACE** is designed to hold any form of food with easy shelf movement.

WARNING: Keep ventilation openings in the appliance enclosure or in the structure for building in, clear of obstruction.

AUTOMATIC FRIDGE DEFROST
AUTOMATIC FREEZER DEFROST

WARNING: Do not use mechanical devices or other artificial means to accelerate the defrosting process, other than those recommended by the manufacturer.

WARNING: Do not use electrical appliance inside de food storage of the appliances, unless they are of the type recommended by the manufacturer.

ОПИСАНИЕ ХОЛОДИЛЬНИКА

RU

МОРОЗИЛЬНИКА

Холодильники-морозильники вертикальной модели серии CO NO FROST - это электрическое оборудование большой вместимости, предназначенное для замораживания, хранения и охлаждения любых продуктов питания.

Надежный **КОРПУС** конструкции изготовлен из имеющих поверхностную обработку и окрашенных электростатическим методом, металлических пластин, которые выдерживают активное использование и надолго сохраняют свой красивый блеск.

Два маломощных компрессора (по одному на каждое отделение), обеспечивают малозумное охлаждение в разных температурных диапазонах, регулирование которого не составит труда.

ИЗОЛЯЦИОННЫЕ МАТЕРИАЛЫ выбраны таким образом, что внутри из делия поддерживается постоянная температура, и вместимость холодильника остается максимальной.

ВНУТРЕННИЕ ЧАСТИ спроектированы таким образом, что с помощью съемных полок, в

холодильник можно поместить продукты питания самой разнообразной формы.

ПРЕДОСТЕРЕЖЕНИЕ: Не закрывайте вентиляционные отверстия корпуса, а при встроенной установке, также обеспечьте достаточное пространство для воздухообмена вокруг холодильника.

АВТОМАТИЧЕСКОЕ РАЗМОРАЖИВАНИЕ ХОЛОДИЛЬНИКА

АВТОМАТИЧЕСКОЕ РАЗМОРАЖИВАНИЕ МОРОЗИЛЬНОЙ КАМЕРЫ

ВНИМАНИЕ: не пользуйтесь механическими предметами или другими, не рекомендованными изготовителем искусственными способами, чтобы ускорить процесс размораживания.

ВНИМАНИЕ: не пользуйтесь электрическими приборами внутри отделения для хранения продуктов, если такие приборы не рекомендованы изготовителем.



Chłodziarko zamrażarki pionowe serii CO NO FROST cechuje duża wydajność, umożliwiająca zamrażanie i przechowywanie wszelkiego rodzaju żywności.

KONSTRUKCJA nośna została wykonana z paneli blaszanych malowanych elektrostycznie, odpornych na udary i gwarantujących dobry wygląd, niezależnie od upływu czasu.

IZOLACJA została tak dobrana aby zapewnić stałą temperaturę w chłodziarce przy jednoczesnym zachowaniu dużej ilości miejsca wewnątrz.

KOMORY WEWNĘTRZNE zostały tak zaprojektowane, aby pomieścić produkty

żywnościowe w każdej postaci i zapewnić łatwe przestawianie półek.

UWAGA: nie dopuszczać do zatkania otworów wentylacyjnych w obudowie urządzenia lub w konstrukcji do zabudowy.

AUTOMATYCZNE ODMRAŻANIE LODÓWKI
AUTOMATYCZNE ODMRAŻANIE ZAMRAŻARKI

UWAGA: Nie używać narzędzi mechanicznych ani sztucznych sposobów przyspieszenia odmrażania innych niż zalecane przez producenta

UWAGA: Wewnątrz pojemnika przechowującego pokarmy nie używać urządzeń elektrycznych, jeśli nie są zalecane przez producenta.

CZ POPIS ZAŘÍZENÍ



Vertikální kombinace ledničky a mrazákem série CO NO FROST představují domácí spotřebiče s velkým obsahem, které umožňují zmrazit, uchovávat a udržovat v chladu libovolné potraviny.

Nosná **KONSTRUKCE** byla vyrobena z plechových panelů, jejichž povrch byl speciálně ošetřen a natřen elektrostatickou metodou, takže spotřebič může odolávat nepříznivému zacházení a zachová si dlouho pěkný vzhled a lesk.

ZOLACE byly zvoleny tak, aby byla zachována stálá **VNITŘNÍ** teplota a aby vnitřní prostory byly co největší.

VNITŘNÍ PROSTOR je zkonstruován takovým způsobem abychom do spotřebiče mohli ukládat potraviny na konzervování v libovolné formě a abychom je mohli snadno přesouvat mezi jednotlivými patry.

POZOR: Nezakrývejte nikdy větrací mřížky spotřebiče ani když je zabudován v nábytku.

AUTOMATICKÉ ODMRAZOVÁNÍ CHLADNIČKY
AUTOMATICKÉ ODMRAZOVÁNÍ MRAZNIČKY

UPOZORNĚNÍ: Neurčujte odmrazování použitím mechanických nástrojů nebo jiných postupů, než doporučuje výrobce spotřebiče.

UPOZORNĚNÍ: V prostoru chladničky pro uchování potravin použijte pouze elektrické přístroje, doporučené výrobcem.

SK POPIS MRAZNIČKY



Vertikálne spotrebiče kombinované chladničky s mrazničkou verzií CO NO FROST zastupujú spotrebiče s veľkým obsahom, ktoré umožňujú zmraziť, uschovať a udržiavať v chlade ľubovoľné potraviny.

Nosná **ŠTRUKTÚRA** bola vyrobená z plechových špeciálne upravených panelov, ktoré boli nalakované elektrostatickou metódou, preto sú odolné voči nešetrnému zaobchádzaniu a ostanú pekné a lesklé aj po dlhom používaní.

IZOLÁCIA bola vyvolená tak, aby sa uchovala stála vnútorná teplota a aby vnútorné priestory boli čo najväčšie.

VNÚTORNÝ PRIESTOR bol vyrobený takým spôsobom, aby sme do spotrebiča mohli vkladať potraviny určené na konzerváciu v ľubovoľnej forme a aby sme ich mohli ľahko premiestňovať medzi jednotlivými poličkami

POZOR: Nezakrývajte nikdy ventilačné mriežky spotrebiča ani keď je zabudovaný v nábytku.

AUTOMATICKÉ ODMRAZOVANIE CHLADNIČKY
AUTOMATICKÉ ODMRAZOVANIE MRAZNIČKY

POZOR: Nepoužívajte mechanické nástroje alebo iné násilné spôsoby na urýchlenie procesu odmrazovania, ak ich neodporúča výrobca

POZOR: Nepoužívajte elektrické spotrebiče vnútri oddelenia na uchovávanie potravín, ak ich neodporúča výrobca.

UA ОПИСАННЯ ХОЛОДИЛЬНИКА З МОРОЗИЛЬНОЮ КАМЕРОЮ



Вертикальні холодильники з морозильною камерою серії CO NO FROST - це великі електроприлади для домашнього вжитку, які дозволяють заморозувати, зберігати і охолоджувати будь-які продукти харчування.

Несуча **СТРУКТУРА** обладнання виконана з металевих листів, оброблених і полакованих електростатичним способом для того, щоб бути міцними і з часом не втрачати своєї краси і блиску.

Уважно підібрані **ІЗОЛЮЮЧІ МАТЕРІАЛИ** гарантують підтримку постійної **ВНУТРІШНЬОЇ** температури і не обмежують зручного простору камер.

ВНУТРІШНЯ ЧАСТИНА КАМЕР надається до розміщення в них будь-якої

продовольчої продукції завдяки переміщенню полиць.

УВАГА: підтримувати чистими і незабитими вентиляційні отвори каркасу холодильника або структури обладнання, яка вбудовується в меблі.

АВТОМАТИЧНЕ ВІДТАЮВАННЯ ХОЛОДИЛЬНИКА
АВТОМАТИЧНЕ ВІДТАЮВАННЯ МОРОЗИЛЬНОЇ КАМЕРИ

УВАГА: Не користуйтеся механічними пристроями або іншими штучними методами для прискорення процесу відтаювання, якщо вони не були рекомендовані виробником.

УВАГА: Не користуйтеся електричними приладами всередині відділення для зберігання продуктів, якщо вони не були рекомендовані виробником.

SR OPIS UREĐAJA



Vertikalni frižideri-zamrzivači serije CO NO FROST su električni aparati za domaćinstvo velikog kapaciteta koji omogućavaju zamrzavanje, čuvanje i hlađenje bilo kakve vrste hrane.

Nosača **KONSTRUKCIJA** je izvedena od limenih panela obrađenih i obojenih elektrostatičkim putem, kako bi mogla da izdrži grubo postupanje sa njome i da oстане лепа и сјајна током времена.

ИЗОЛАЦИЈА je izabrana tako da може да одржи константну **УНУТРАШЊУ** температуру, и да обезбеди велики унутрашњи простор.

УНУТРАШЊИ ПРОСТОР je тако конципиран да може да прихвати било какав

облик хране коју треба чувати лакоћом премештања полица.

ПАЖЊА: Одржавати слободним отворе за вентилацију на плашту уређаја или на конструкцији оквира.

АУТОМАТСКО ОДЛЕЂИВАЊЕ ОДЕЉКА ФРИЖИДЕРА
АУТОМАТСКО ОДЛЕЂИВАЊЕ ОДЕЉКА ЗАМРЗИВАЧА

ПАЖЊА: Не употребљавати механичке уређаје или друге вештачке методе, да би се убрзао процес одлеђивања, који су другачији од оних, које је препоручио произвођач.

ПАЖЊА: Не употребљавати електричне уређаје у унутрашњости одељка за чување хране, уколико нису типа кога је препоручио произвођач.

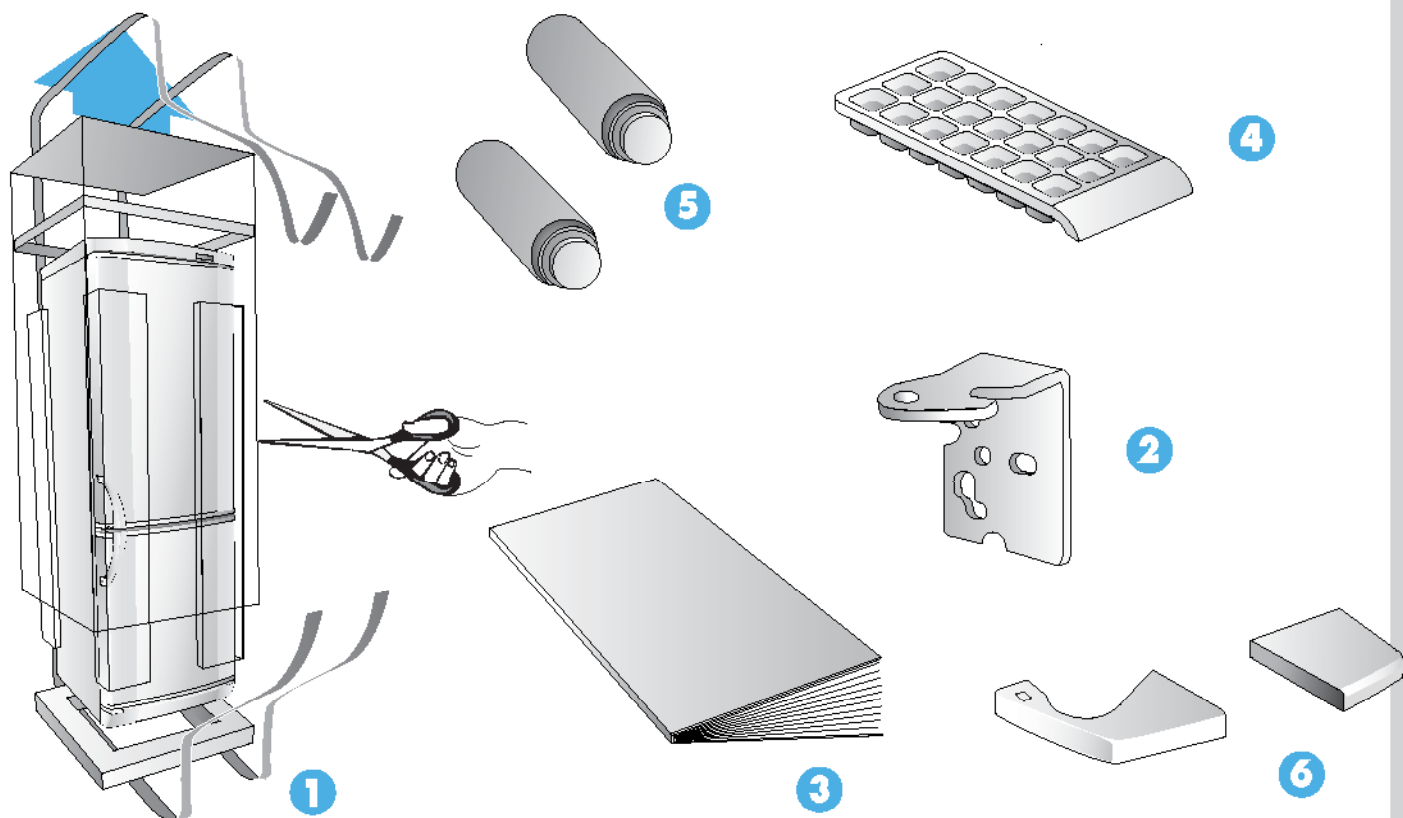

8



TRASPORTO

IT

- | | |
|--------------------------------|-------------------------------|
| 1 FRIGOCONGELATORE | 5 Distanziera |
| 2 CERNIERA | 6 TAPPO PER LO ZOCCOLO |
| 3 LIBRETTO D'ISTRUZIONE | |
| 4 BACINELLA GHIACCIO | |



TRANSPROT

GB

- | | |
|-------------------------------|-------------------------|
| 1 REFRIGERATOR-FREEZER | 5 SPACERS |
| 2 HINGE | 6 CAP FOR PLINTH |
| 3 INSTRUCTION HANDBOOK | |
| 4 ICE TRAY | |



ТРАНСПОРТИРОВКА

RU

- | | |
|---|--|
| 1 ХОЛОДИЛЬНИК-МОРОЗИЛЬНИК | 5 ОГРАНИЧИТЕЛИ |
| 2 ПЕТЛЯ | 6 КРЫШКА ОТВЕРСТИЯ ЦОКОЛЬНОЙ ПАНЕЛИ |
| 3 ИНСТРУКЦИИ ПО ЭКСПЛУАТАЦИИ | |
| 4 ЕМКОСТЬ ДЛЯ ПРИГОТОВЛЕНИЯ ЛЬДА | |

- | | | | |
|---|--------------------|---|----------------------|
| 1 | LODÓWKO-ZAMRAŻARKA | 5 | ŁOPATKA DO LODU |
| 2 | ZAWIAS | 6 | LISTWA PRZYPODŁOGOWA |
| 3 | INSTRUKCJA OBSŁUGI | | |
| 4 | POJEMNIK NA LÓD | | |

- | | | | |
|---|-------------------------|---|----------------------|
| 1 | CHLADNIČKA S MRAZNIČKOU | 5 | LOPATKA NA LED |
| 2 | ZÁVĚS | 6 | UZÁVĚR PRO PODSTAVEC |
| 3 | NÁVOD K POUŽITÍ | | |
| 4 | MISKA NA LEDOVÉ KOSTKY | | |

- | | | | |
|---|-------------------------|---|-----------------|
| 1 | CHLADNIČKA S MRAZNIČKOU | 5 | ŠKRABKA NA ĽAD |
| 2 | ZÁVES | 6 | VIEČKO NA SOKEL |
| 3 | NÁVOD NA POUŽITIE | | |
| 4 | MISKA NA ĽAD | | |

- | | | | |
|---|--------------------|---|---------------------|
| 1 | МОРОЗИЛЬНА КАМЕРА | 5 | ЛОПАТОЧКА ДЛЯ ЛЬОДУ |
| 2 | ШАРНІРНЕ З'ЄДНАННЯ | 6 | ВТУЛКА ДЛЯ ЦОКОЛЯ |
| 3 | ІНСТРУКЦІЯ | | |
| 4 | ВАННОЧКА ДЛЯ ЛЬОДУ | | |

- | | | | |
|---|----------------------|---|-----------------|
| 1 | ФРИЖИДЕР-ЗАМРЗИВАЧ | 5 | ЛОПАТИЦА ЗА ЛЕД |
| 2 | ШАРКА | 6 | ЧЕП ЗА ПОДНОЖЈЕ |
| 3 | УПУТСТВО ЗА УПОТРЕБУ | | |
| 4 | ПЛИТКА ПОСУДА ЗА ЛЕД | | |

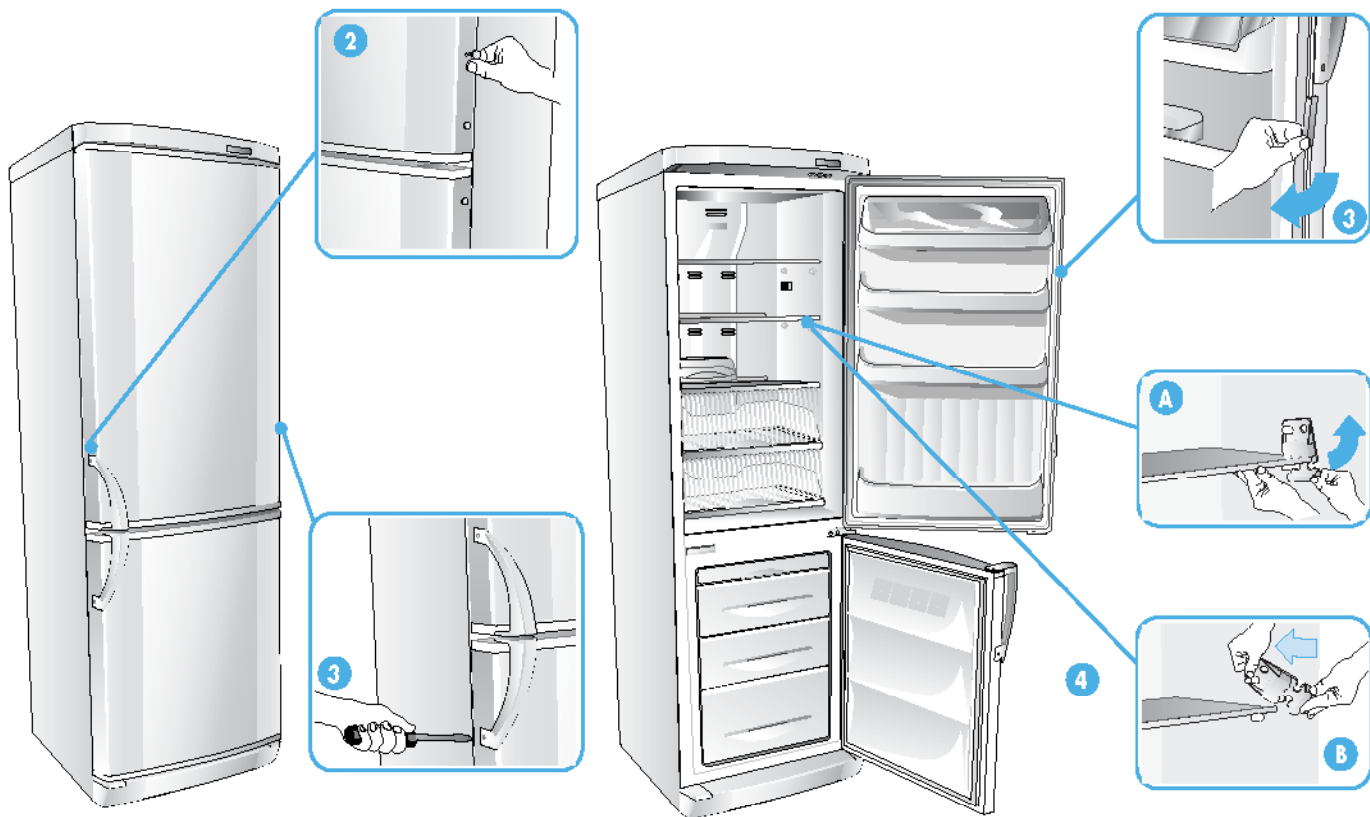

10 POSIZIONAMENTO E MESSA IN OPERA

IT

INVERSIONE MANIGLIA VERTICALE

Se il vostro apparecchio è dotato della maniglia verticale montata, ma decidete di cambiare la parte di apertura bisognerà procedere all'inversione anche della maniglia verticale nel seguente modo:

- 1 Smontare la maniglia tramite le due viti di sostegno.
- 2 Estrarre tramite leggera pressione, i tappi salvaforo che troverete nel lato opposto della porta.
- 3 Rotare la maniglia di 180° e riposizionare le due viti, quindi rinfilare i tappi salvaforo sul lato opposto.

RIMOZIONE DELLE PROTEZIONI PER IL TRASPORTO

- 4 Rimuovere la protezione dalla guarnizione della porta (fig. 6). La protezione evita i possibili danni della guarnizione dovuti al trasporto. La protezione deve essere rimossa per poter chiudere ermeticamente la porta. Per togliere la protezione, tirare leggermente un'estremità, ruotandola verso l'esterno.
- 5 Rimuovere i dispositivi di blocco dei ripiani in vetro. Tali elementi in plastica evitano lo spostamento dei ripiani durante il trasporto. Per rimuovere i dispositivi di blocco, procedere come segue:
 - a) Afferrare gli elementi in plastica, ruotandoli fino a disimpegnarli totalmente dal ripiano.
 - b) Estrarre gli elementi tirandoli verso l'esterno.

POSITIONING AND INSTALLATION

GB

MOVING THE VERTICAL HANDLE

If your appliance is fitted with a vertical handle and you want to change the opening direction, the position of the vertical handle must also be changed following the procedure reported below:

- 1 Remove the handle by unscrewing the fixing screws.
- 2 Remove the hole plugs on the opposite side of the door by pressing lightly.
- 3 Rotate the handle 180° and refit it using the two screws. Insert the plugs in the holes left on the opposite side.

REMOVING THE TRANSPORT PROTECTIONS

- 4 Remove the door seal protection (fig. 6). The protection prevents possible damage to the seal during transport. The protection must be removed in order to be able to close and seal the door. To remove the protection, pull one end gently while rotating it outwards.
- 5 Remove the glass shelf locking devices. These plastic devices prevent the shelves from moving during transport. To remove the devices, proceed as follows:
 - a) Grip the plastic element and rotate it until it is free of the shelf.
 - b) Extract the elements by pulling outwards.

УСТАНОВКА

RU

ПЕРЕСТАНОВКА ВЕРТИКАЛЬНОЙ РУЧКИ

Если на дверце Вашего холодильника-морозильника установлена вертикальная ручка, но Вы хотите поменять направление открывания дверцы, то перестановка ручки осуществляется следующим образом:

- 1 Отвинтите два крепежных винта и отсоедините ручку.
- 2 Снимите крышки, закрывающие отверстия для ручки на противоположной стороне дверцы, слегка нажимая на них.
- 3 Поверните ручку на 180° и прикрепите ручку винтами на новом месте. Установите крышки на отверстия, где раньше была установлена ручка.

УДАЛЕНИЕ ЗАЩИТНЫХ ДЕТАЛЕЙ ДЛЯ ТРАНСПОРТИРОВКИ

- 4 Снимите защитную пленку с изоляции дверцы (см. рис). Защитная пленка препятствует повреждению изоляции при транспортировке. Для того, чтобы дверца холодильника плотно закрывалась, защитную пленку нужно снять. Потяните за конец защитной пленки, одновременно поворачивая ее вверх.
- 5 Снимите крепежные детали стеклянных полок. Эти пластиковые детали препятствуют перемещению полок во время транспортировки. Крепежные детали снимают следующим образом:
 - a) Возьмитесь за пластинчатую часть детали и поверните ее так, чтобы она отделилась от полки.
 - b) Снимите крепежные детали, нажимая по направлению вверх.

PRZEŁOŻENIE PIONOWEGO UCHWYTU

Jeżeli Państwa lodówka posiada zamontowany pionowy uchwyt, a chcecie, aby lodówka otwierała się na drugą stronę, należy także przelożyć pionowy uchwyt do otwierania, postępując według poniższych wskazówek:

- 1 Zdemontować uchwyt odkręcając dwie śruby mocujące.
- 2 Wyciągnąć, używając niewielkiej siły, zaślepki na otwory, które znajdują się po drugiej stronie drzwi.
- 3 Obrócić uchwyt o 180 ° i wkręcić dwie śruby, a zaślepki osłaniające otwory założyć po przeciwnej stronie

USUWANIE ZABEZPIECZEŃ TRANSPORTOWYCH

- 4 Usunąć zabezpieczenie uszczelki drzwi (rys. 6). Zabezpieczenie to chroni uszczelkę przed ewentualnymi uszkodzeniami podczas transportu. Zabezpieczenie musi zostać usunięte, aby można było szczelnie zamykać drzwi lodówki. Aby usunąć zabezpieczenie, należy lekko pociągnąć jedną jego końcówkę, przekręcając ją na zewnątrz.
- 5 Usunąć blokady ze szklanych półek. Plastikowe blokady zabezpieczają przed przesuwaniem się półek w czasie transportu. Aby usunąć blokady należy:
 - a) Uchwycić plastikowe elementy i kręcić nimi, aż oddzieli się całkowicie od półki.
 - b) Wyciągnąć blokady pociągając je na zewnątrz.

CZ PLASSERING OG OPPSTART

OBRÁCENÍ SVISLÉHO DRŽADLA

Jestliže je váš spotřebič vybavený namontovaným svislým držadlem, a vy se rozhodnete změnit stranu otvírání dveří, je nutné následujícím způsobem přemístit i svislé držadlo:

- 1 Odmontujte dva upevňovací šrouby držadla.
- 2 Lehkým tlakem vyjměte zaslepovací uzávěry na opačné straně dveří.
- 3 Otočte držadlem o 180°, znovu umístěte oba šrouby a zaslepovací uzávěry zasuněte na opačnou stranu.

ODSTRANĚNÍ OCHRANY PRO PŘEPRUVU

- 4 Odstraňte ochranu těsnění dveří (obr. 6). Tato ochrana chrání těsnění před případným poškozením při přepravě. Ochranu je nutné odstranit, jinak by dveře nešly hermeticky uzavřít. K odstranění ochrany lehce zatáhněte za konec a otočte ji směrem ven.
- 5 Odstraňte blokovací prvky skleněných polic. Tyto plastové prvky brání pohybu polic během dopravy. Blokovací prvky odstraňte následujícím způsobem:
 - a) Uchopte plastové prvky a otáčejte jimi, až je úplně uvolníte z police.
 - b) Prvky vyjměte směrem ven.

SK PLACERING OCH IDRIFTTAGANDE

ZMENA UMIESTNENIA VERTIKÁLNEJ RUKOVÄTE

Ak je Váš spotrebič vybavený namontovanou vertikálnou rukoväťou, ale rozhodli ste sa zmeniť smer otvárania dverí, bude treba zmeniť aj umiestnenie vertikálnej rukoväte nasledujúcim spôsobom:

- 1 Odmontujte rukoväť prostredníctvom dvoch podporných skrutiek.
- 2 Vyberte, pomocou mierneho tlaku, dva kryty otvorov, ktoré nájdete na opačnej strane dverí.
- 3 Otočte rukoväť o 180° a umiestnite späť dve skrutky, potom vsuňte späť kryty otvorov na opačnú stranu dverí

ODSTRÁNENIE PREPRAVNÝCH OCHRANNÝCH PRVKOV

- 4 Odstráňte ochranu tesnenia dverí (obr. 6). Ochrana predchádza možnému poškodeniu tesnenia pri preprave. Ochranu musíte odstrániť, aby bolo možné dvere zatvoriť vzduchotesne. Aby ste odstránili ochranu, mierne potiahnite na jednom konci, otáčajúc smerom von.
- 5 Odstráňte blokovacie články sklenených polic. Tieto plastové články predchádzajú presunutiu polic počas prepravy. Aby ste články vybrali, postupujte nasledovne:
 - a) Uchopte plastové články, otočte ich, až kým sa úplne uvoľnia z police.
 - b) Vytiahnite články potiahnutím smerom von.

UA ЯК ПЕРЕСТАВИТИ ВЕРТИКАЛЬНУ РУЧКУ ХОЛОДИЛЬНИКА

ЯК ПЕРЕСТАВИТИ ВЕРТИКАЛЬНУ РУЧКУ ХОЛОДИЛЬНИКА

Якщо у Вашого холодильника вертикальна ручка і Ви бажаєте змінити кут відкривання дверей, потрібно переставити також і вертикальну ручку, для чого необхідно:

- 1 Зняти ручку, викрутивши обидва гвинти;
- 2 Злегка натиснувши, вийняти заглушки з отворів, розташованих з протилежного боку дверей.
- 3 Повернути ручку на 180° і вставити обидва гвинти, після чого ввести заглушки у отвори з протилежного боку.

ЯК ЗНЯТИ ЗАХИСНУ УПАКОВКУ, НЕОБХІДНУ ПІД ЧАС ПЕРЕВЕЗЕННЯ ОБЛАДНАННЯ

- 4 Зняти захисну упаковку з дверної прокладки (рис. 6). Захисна упаковка допомагає уникнути можливих пошкоджень прокладки під час перевезення обладнання. Захисна упаковка повинна зніматися, інакше двері не будуть закритися герметично. Щоб зняти захист, потрібно злегка потягнути за один з його країв, повертаючи його назовні.
- 5 Зняти блокувальні пристрої з пластмаси для скляних полицок, які їх блокують під час транспортування. Щоб зняти ці елементи, потрібно:
 - a) захопити пластмасові елементи і повернути їх до повного вивільнення з полицки;
 - b) вийняти елементи, потягнувши їх назовні.

SR ПРЕОКРЕТАЊЕ ПОЛОЖАЈА ВЕРТИКАЛНЕ РУЧИЦЕ

Уколико је Ваш апарат снабдевен монтираном вертикалном ручицом, али одлучите да промените страну отварања, онда је потребно да приступите такође преокретању положаја вертикалне ручице на следећи начин:

- 1 Демонтирати ручицу скидањем два завртња за причвршћивање.
- 2 Лаким притиском извући чепове за затварање рупа, које ћете наћи на супротној страни врата.
- 3 Окренути ручицу за 180° и поставити поново два завртња, а затим ставити чепове за затварање рупа на супротној страни.

УКЛАЊАЊЕ ЗАШТИТЕ ЗА ТРАНСПОРТ

- 4 Уклонити заштиту са заптивке врата (слика 6). Заштита спречава евентуална оштећења заптивке, која могу настати приликом транспорта. Заштиту треба уклонити како би се омогућило херметичко затварање врата. За скидање заштите, треба лагано повући један крај заштите, окретајући је према споља.
- 5 Скинути елементе за блокирање са стаклених полица. Такви пластични елементи спречавају померање полица у току транспорта. За скидање елемената за блокирање, поступити на следећи начин:
 - a) Прихватити пластичне елементе, окретајући их истовремено све док се у потпуности не ослободе од полице.
 - b) Скинути елементе повлачећи их према споља.

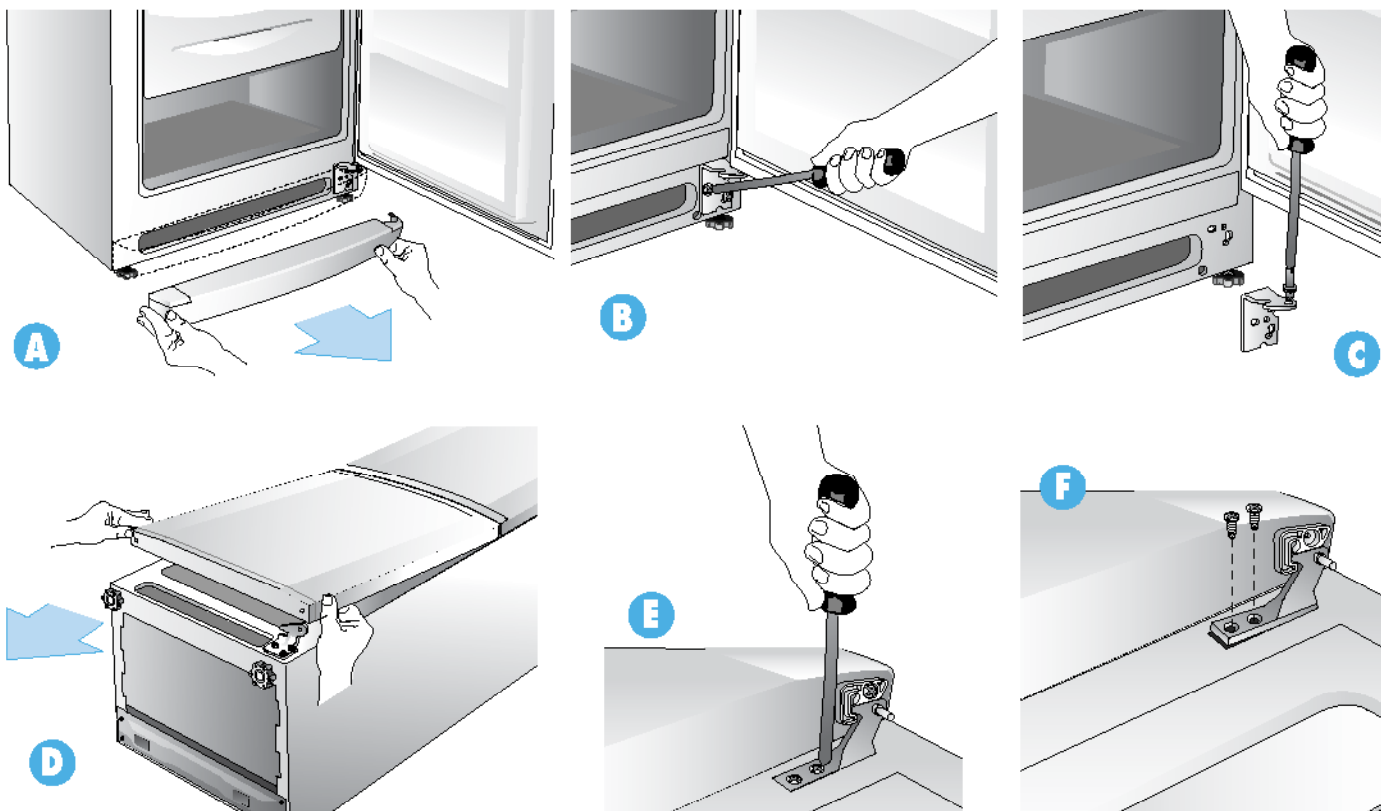

12 INVERSIONE APERTURA PORTA

IT

Questa operazione deve essere compiuta da almeno due persone. Tutti i modelli sono predisposti per l'inversione dell'apertura della porta, per un più coordinato allineamento con l'arredo cucina.

Per effettuare l'inversione della porta procedete nel seguente modo:

- A** Inclinate leggermente l'apparecchio e appoggiatelo al muro per accedere alla parte inferiore. Smontare lo zoccolo facendo una lieve trazione.
- B** Svitare le viti della cerniera.

- C** Smontare la cerniera inferiore.
- D** Sfilare la porta del congelatore nel senso indicato dalla freccia.
- E** Svitare le viti che tengono fissata la cerniera intermedia.
- F** Estraete la cerniera intermedia aprendo la porta superiore.

INVERSION OF DOOR OPENING

GB

This operation must be carried out by at least two people. The position of the door can be inverted on all models in order to fit in better with the kitchen furnishings.

In order to invert the door proceed as follows:

- A** Slightly tilt the appliance and rest it against the wall in order to reach the bottom. Remove the front plinth panel by pulling lightly.
- B** Unscrew the hinge screws.

- C** Remove the bottom hinge.
- D** Remove the lower door in the direction indicated by the arrow.
- E** Remove screws which hold the middle hinge in place.
- F** Open the upper door in order to remove the middle hinge in the direction of the arrow.

ПЕРЕНАВЕСКА ДВЕРЦЫ

RU

Выполнять эту операцию нужно вдвоем. У всех моделей холодильника-морозильника можно поменять направление открывания дверей, в соответствии с другой кухонной мебелью и оборудованием. Перенавеску дверей осуществляют следующим образом:

- A** Слегка наклоните холодильник-морозильник и прислоните его к стене таким образом, чтобы можно было достать нижнюю часть и дно изделия. Снимите цокольную плиту, слегка на нее нажимая.
- B** Отвинтите винты, крепящие петлю

- C** Снимите нижнюю петлю
- D** Передвиньте нижнюю дверь в направлении, указанном стрелкой.
- E** Снимите крепежные винты средней петли
- F** Для того чтобы снять среднюю петлю, откройте верхнюю дверцу в направлении, указанном на рисунке стрелкой

Czynność ta powinna być wykonywana przynajmniej przez dwie osoby.
We wszystkich modelach istnieje możliwość zmiany kierunku otwierania drzwi, co pozwala na lepsze dostosowanie do specyfiki danej kuchni.
Aby zmienić kierunek otwierania drzwi należy wykonać następujące czynności:

- A** Lekko przechylić urządzenie i oprzeć je o ścianę tak, aby uzyskać dostęp do jego dolnej części. Zdjąć cokolwiek lekko pociągając.
- B** Odkręcić śruby zawiasu.
- C** Zdemontować dolny zawias.
- D** Zdjąć drzwi zamrażalnika w kierunku pokazanym strzałką.
- E** Odkręcić śruby mocujące środkowy zawias.
- F** Wyciągnąć środkowy zawias otwierając górne drzwi.

CZ ZMĚNA SMĚRU OTEVŘENÍ DVEŘÍ



Změnu směru otvírání dveří musí provádět nejméně dvě osoby.
Všechny modely jsou připraveny ke změně strany otvírání dveří k dokonalejšímu vyrovnání se zařízením kuchyně.

Při změně strany otvírání dveří postupujte následujícím způsobem:

- A** Spotřebič lehce nakloňte a opřete ho o stěnu, abyste měli přístup k jeho dolní části. Pomocí lehkého tahu odmontujte podstavec.
- B** Uvolněte šrouby závěsu.
- C** Odmontujte dolní závěs.
- D** Vytáhněte dveře mrazničky ve směru označeném šipkou.
- E** Vyšroubujte šrouby, které drží střední závěs.
- F** Vytáhněte střední závěs otevřením horních dveří.

SK ZMENA SMERU OTVARANIA DVERÍ



Túto operáciu musia vykonávať aspoň dve osoby.
Všetky modely sú predurčené na možnosť zmeny smeru otvárania dverí, čo umožňuje lepší súlad s usporiadaním kuchynskej linky a súlad zariadenia kuchyne.

Pri zmene smeru otvárania dverí postupujte nasledovne:

- A** Spotrebič mierne nakloňte a oprite ho o múr, aby ste mali prístup k jeho spodnej strane. Miernym ťahom odmontujte sokel.
- B** Odskrutkujte skrutky závesu.
- C** Odmontujte spodný záves.
- D** Vysuňte dvere mrazničky v smere podľa šípky.
- E** Odskrutkujte skrutky, ktoré držia stredný záves.
- F** Vyberte stredný záves otvorením horných dverí.

UA ЯК ПЕРЕСТАВИТИ КУТ ВІДКРИВАННЯ ДВЕРЕЙ



Для виконання цієї операції потрібні принаймні дві людини.
Усі моделі нашого обладнання розроблені таким чином, щоб можна було переставити кут відкривання дверей і припасувати холодильник до кухонних меблів.

Щоб переставити двері холодильника, потрібно:

- A** Злегка нахилити обладнання і прихилити його до стіни, щоб одержати доступ до нижньої частини холодильника. Зняти цоколь, злегка потягнувши його на себе.
- B** Викрутити гвинти завіски.
- C** Зняти нижню завіску.
- D** Зняти двері холодильника у напрямку, вказаному стрілкою.
- E** Викрутити гвинти, на яких тримається середня завіска.
- F** Вийняти середню завіску, відкривши верхні двері.

SR ПРЕОКРЕТАЊЕ СМЕРА ОТВАРАЊА ВРАТА



Ову операцију треба да обаве најмање две особе.
Сви модели су предвиђени за преокретање смера отварања врата, ради усклађенијег поравнања са кухињским намештајем.

За обављање преокретања смера отварања врата поступити на следећи начин:

- A** Нагнути лагано уређај и ослонити га на зид да би се могло приступити доњем делу. Демонтирати подножје лаганим повлачењем.
- B** Одврнути завртње шарке.
- C** Демонтирати доњу шарку.
- D** Скинути врата замрзивача у смеру који приказује стрелица.
- E** Дврнути завртње који причвршћују средњу шарку.
- F** Извући средњу шарку отварајући горња врата.

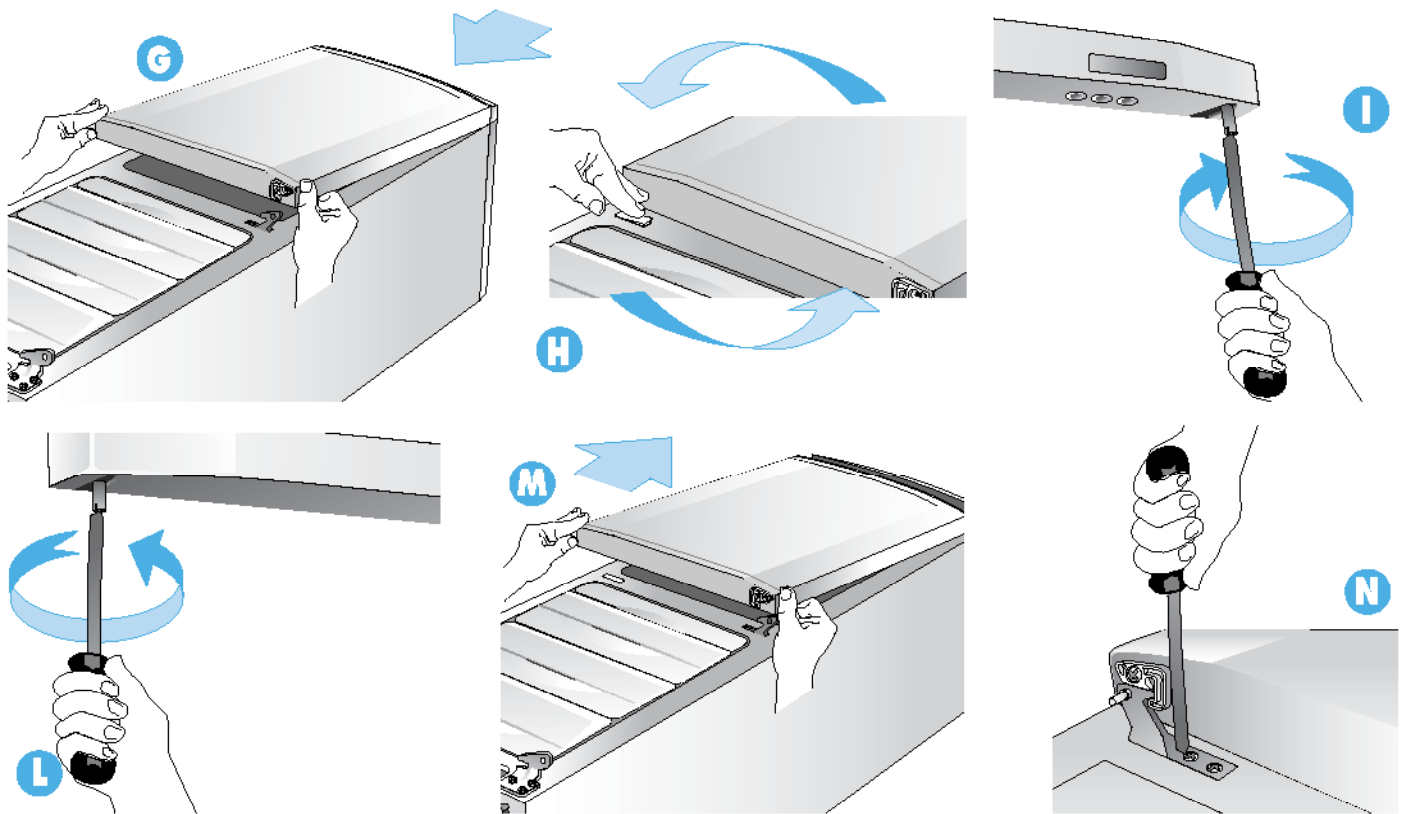

14 INVERSIONE APERTURA PORTA

IT

- G** Sfilate via la porta superiore nel senso indicato dalla freccia.
- H** Estraiete il piastrino dalla parte sinistra e inseritelo nella zona destra (occupata precedentemente dalla cerniera intermedia).
- I** Svitare il perno superiore.
- L** Riavvitate il perno superiore nella parte sinistra.
- M** Inserite la porta superiore accoppiando correttamente il perno.
- N** Inserite la cerniera intermedia e fissatela con le proprie viti. Per facilitare il montaggio agite contemporaneamente sulla chiusura della porta.

INVERSION OF DOOR OPENING

GB

- G** Remove the top door in the direction indicated by the arrow.
- H** Remove plate on the left-hand side and insert it in the right-hand side (previously occupied by the middle hinge).
- I** Unscrew the upper pin.
- L** Screw the upper pin back into the left-hand side.
- M** Insert the upper door so that pin fits in correctly.
- N** Insert the middle hinge and use its own screws to fasten it. To facilitate assembly move the door lock at the same time.

ПЕРЕНАВЕСКА ДВЕРЦЫ продолжение

RU

- G** Снимите верхнюю дверцу, двигая ее в направлении, указанном на рисунке стрелкой
- H** Снимите пластину с левой стороны и прикрепите ее с правой стороны, на месте средней петли
- I** Отвинтите верхний шип петли
- L** Закрепите верхний шип петли с левой стороны
- M** Установите верхнюю дверцу обратно на место таким образом, чтобы шип тоже встал на место
- N** Прикрепите среднюю петлю на место имеющимися крепежными винтами. Для удобства сборки одновременно закройте дверцу.

PL ZMIANA KIERUNKU OTWIERANIA DRZWI



15

- G** Zdjąć górne drzwi w kierunku pokazanym strzałką.
- L** Wkręcić górny sworzeń z lewej strony.
- H** Wyciągnąć płytkę z lewej strony i włożyć ją po prawej stronie (tam gdzie wcześniej był środkowy zawias).
- M** Złożyć górne drzwi zakładając prawidłowo sworzeń.
- I** Odkręcić górny sworzeń.
- N** Włożyć środkowy zawias i dokręcić go śrubami. Aby ułatwić sobie montaż, manewrować równocześnie drzwiami.

CZ ZMĚNA SMĚRU OTEVŘENÍ DVEŘÍ



- G** Vytáhněte horní dveře mrazničky ve směru označeném šipkou.
- L** Znovu zašroubujte horní čep do levé části.
- H** Vytáhněte destičku z levé strany a zasuňte ji do pravé strany (na místo, kde byl předtím střední závěs).
- M** Zasuňte horní dveře a správně vsuňte čep.
- I** Vyšroubujte horní čep.
- N** Zasuňte střední závěs a upevněte ho příslušnými šrouby. K usnadnění montáže pracujte současně se zámkem dveří.

SK ZMENA SMERU OTVARANIA DVERÍ



- G** Vysuňte horné dvere v smere podľa šípky.
- L** Zaskrutkujte horný čap na ľavú stranu.
- H** Vyberte platničku z ľavej strany a vsuňte ju vpravo (predtým tam bol stredný záves).
- M** Vsuňte horné dvere tak, že súčasne zapadne aj čap.
- I** Odskrutkujte horný čap.
- N** Vsuňte stredný záves a upevnite ho príslušnými skrutkami. Aby ste si uľahčili montáž, súčasne urobte zásah na zatváraní dverí.

UA ЯК ПЕРЕСТАВИТИ КУТ ВІДКРИВАННЯ ДВЕРЕЙ



- G** Зняти верхні двері, потягнувши у напрямку, вказаному стрілкою.
- L** Загвинтити верхню вісь з лівого боку.
- H** Вийняти пластинку з верхньої частини і ввести справа (де раніше була розміщена середня завіска).
- M** Насадити верхні двері, акуратно підігнавши вісь.
- I** Вийняти верхню вісь.
- N** Накласти середню завіску і закріпити її за допомогою власних гвинтів. Для того, щоб полегшити монтаж, натисніть одночасно на замок дверей.

SR PREOKRETAŇE SMERA OTVARAŇA VRATA



- G** Skinuti gorња vrata u smeru koji prikazuje strelica.
- L** Navrnuti gorњу osovinicu na levoj strani.
- H** Skinite pločicu sa leve strane, i uložite je na desnoj strani (na kojoj se prethodno nalazila sredња шарка).
- M** Postaviti gorња vrata propisnim povezivaњem osovinice.
- I** Odvrnuti gorњу osovinicu.
- N** Postaviti sredњу шарку i pričvrstiti je odgovарајућим zavrtњima. Da bi se olakšala montaža, delujte istovremeno na bravu vrata.

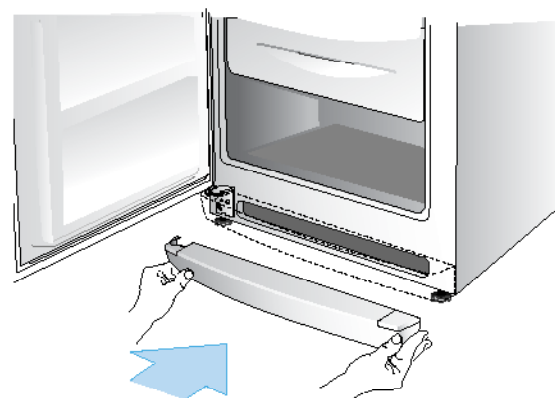
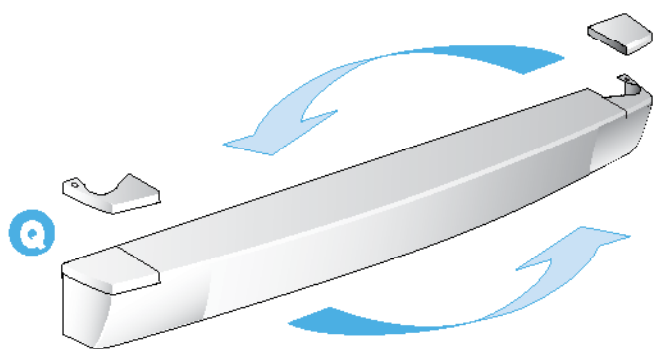
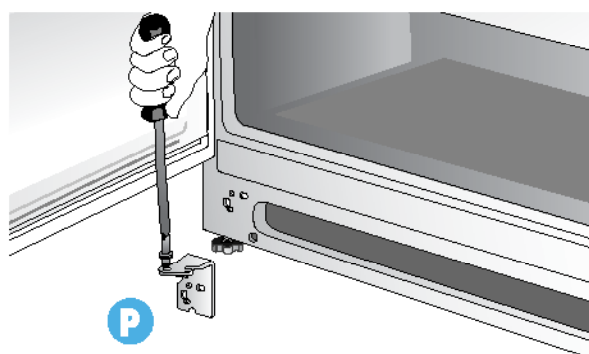
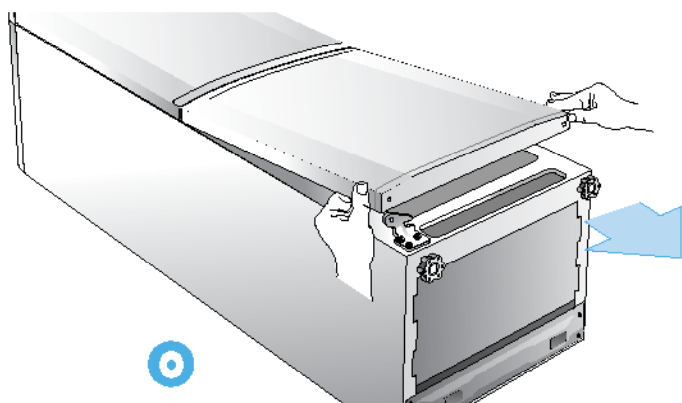

16 INVERSIONE APERTURA PORTA

IT

- O** Inserite la porta inferiore accoppiando correttamente la cerniera intermedia.
- P** Svitare il perno dalla cerniera (destra) e montatelo nella cerniera (sinistra) in dotazione.
- Q** Sfilate il piastrino sinistro dallo zoccolo. Inserite il piastrino destro in dotazione (posizione destra).
- R** Rimontare la cerniera inferiore sul lato sinistro e fissatela con le viti.
- S** Rimontare lo zoccolo facendo una lieve pressione.

INVERSION OF DOOR OPENING

GB

- O** Fit the bottom door, making sure that the centre hinge is engaged properly.
- P** Unscrew pin from hinge (right-hand side) and insert it into hinge (left-hand side) supplied with the appliance.
- Q** Remove the left washer from base. Insert the right washer, which is being supplied (right position).
- R** Replace the lower hinge on the left-hand side and use the screws to fasten it into position.
- S** Replace the plinth panel M by pressing lightly.

ПЕРЕНАВЕСКА ДВЕРЦЫ продолжение

RU

- O** Установите на среднюю петлю нижнюю дверцу. Убедитесь, что дверца установлена правильно.
- P** Отвинтите винт с правосторонней петли и прикрепите его к левосторонней петле (входит в комплектацию).
- Q** Снимите пластинку с левой стороны цокольной панели. Закрепите справа на месте пластинку для правой стороны, входящую в комплект.
- R** Перенесите нижнюю петлю в левую сторону и с помощью крепежных винтов закрепите ее на месте.
- S** Установите цокольную панель на место, слегка на нее нажав.

PL ZMIANA KIERUNKU OTWIERANIA DRZWI



17

- O** Złożyć dolne drzwi montując prawidłowo środkowy zawias.
- R** Zamontować dolny zawias po lewej stronie i umocować go śrubami.
- P** Wykręcić sworzeń z zawiasu (prawego) i założyć go do zawiasu (lewego) w wyposażeniu.
- S** Założyć z powrotem cokol używając niewielkiej siły.
- Q** Wyciągnąć lewą płytkę z cokołu. Założyć prawą płytkę będącą w wyposażeniu (po prawej stronie).

CZ ZMĚNA SMĚRU OTEVŘENÍ DVEŘÍ



- O** Zasuňte dolní dveře a správně vsuňte střední závěs.
- R** Opět namontujte dolní závěs na levou stranu a upevněte ho šrouby.
- P** Vyšroubujte čep ze závěsu (pravého) a namontujte ho do přiloženého závěsu (levého).
- S** Pomocí lehkého tahu opět namontujte podstavec.
- Q** Z podstavce vytáhněte levou destičku. Zasuňte pravou destičku, která je součástí vybavení (pravá poloha).

SK ZMENA SMERU OTVARANIA DVERÍ



- O** Zasuňte spodné dvere, pričom správne spárujte stredný záves.
- R** Namontujte späť spodný záves na ľavú stranu a upevnite ho skrutkami.
- P** Odskrutkujte čap závesu (vpravo) a namontujte ho do závesu (vľavo), ktorý je súčasťou výbavy.
- S** Namontujte miernym tlakom späť sokel.
- Q** Vysuňte ľavú platničku zo sokla. Vsuňte pravú platničku, ktorá je súčasťou výbavy (poloha vpravo).

UA ЯК ПЕРЕСТАВИТИ КУТ ВІДКРИВАННЯ ДВЕРЕЙ



- O** Вставити нижні двері, акуратно підігнавши середню завіску.
- R** Закрутити нижню завіску з лівого боку і закріпити за допомогою двох гвинтів.
- P** Викрутити вісь завіски (правої) і вставити її в завіску (ліву), що додається.
- S** Вставити цоколь, злегка натиснувши на нього.
- Q** Вийняти ліву пластинку з цоколя. Вставити праву пластинку, що додається (положення справа).

SR ПРЕОКРЕТАЊЕ СМЕРА ОТВАРАЊА ВРАТА



- O** Поставити доња врата прописним повезивањем са средњом шарком.
- R** Поново монтирати доњу шарку на левој страни и причврстити је завртњима.
- P** Одврнути осовиницу са (десне) шарке, и монтирати је на (леву) шарку, која се налази у прибору.
- S** Поново монтирати подножје лаганим притиском.
- Q** Скинути леву плочицу са подножја. Уложити десну плочицу која се налази у прибору (десни положај).

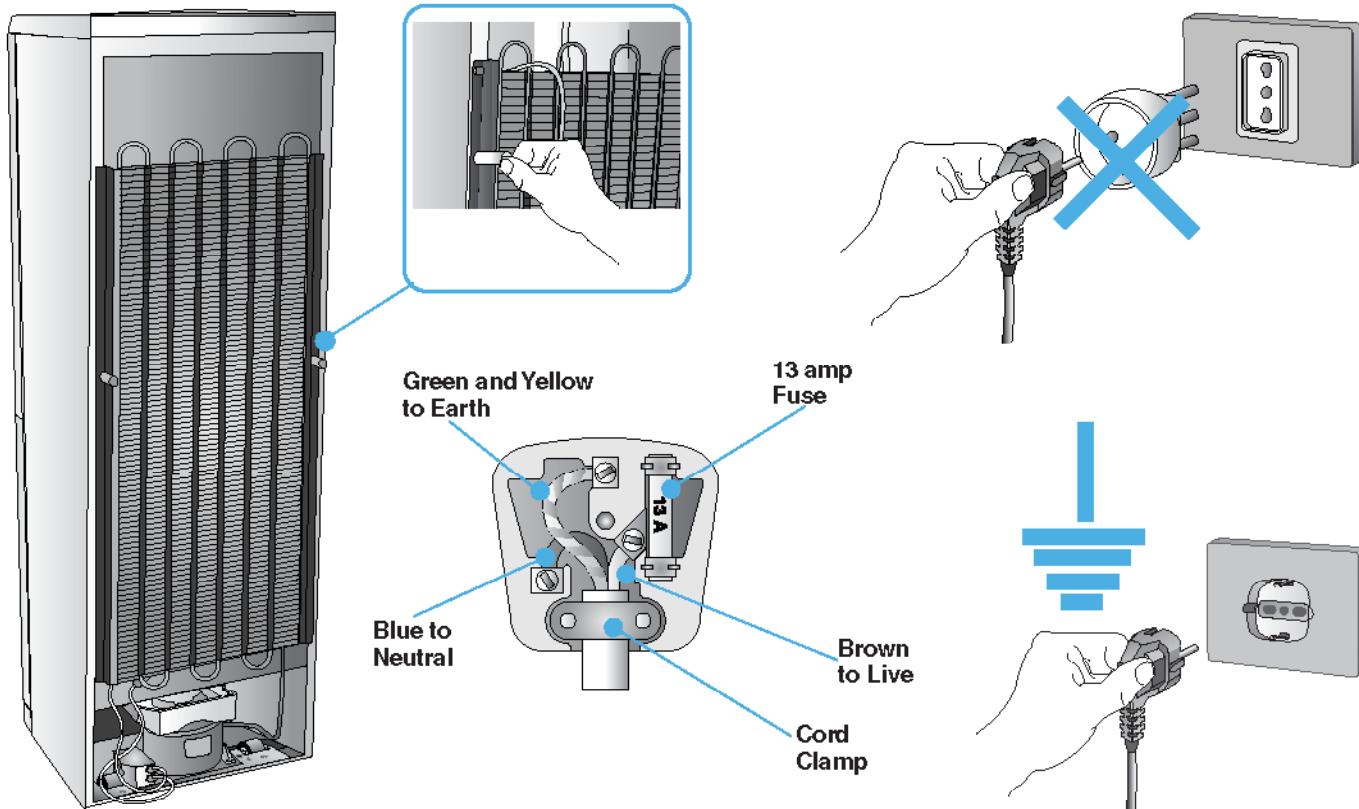

18

ATTENZIONE:

IT

NON COLLOCARE L'APPARECCHIO VICINO A SORGENTI DI CALORE E LASCIARE ALMENO 5 CM DI ARIA SULLA PARTE SUPERIORE

- 1 Accostare l'apparecchio fino a che i distanziatori tocchino il muro.
- 2 Pulire le parti interne usando una soluzione di soda in acqua tiepida (1 cucchiaio in 2 litri di acqua). Non usare mai abrasivi e detersivi di alcun genere.
- 3 Attendere circa un'ora, prima di collocare la spina alla rete di alimentazione.
- 4 Equilibrare l'apparecchio per mezzo dei piedini anteriori regolabili.

COLLEGAMENTO ELETTRICO

Controllare che la tensione dell'impianto elettrico corrisponda a quella indicata sulla targhetta caratteristiche posta sul lato sinistro in basso nella parte interna dello scomparto congelatore.

Se la presa a muro è priva di contatto a terra, o se la spina non è adatta al vostro impianto vi consigliamo di rivolgervi ad un elettricista specializzato.

Non impiegare adattatori o derivatori che potrebbero causare riscaldamento e bruciature.

WARNING:

GB

DO NOT PLACE THE APPLIANCE NEAR HEAT SOURCES AND LEAVE AT LEAST 5 CM OF SPACE ABOVE THE UPPER SECTION

- 1 Position the appliance so that the spacers touch the wall.
- 2 Clean the inside using a solution of sodium carbonate in warm water (1 tablespoon in 2 litres of water). Never use abrasives or detergents of any kind.
- 3 Wait for approx. 1 hour before connecting to the mains.
- 4 Balance the appliance using the adjustable front feet.

ELECTRICAL CONNECTION

Check that the main voltage corresponds to that indicated on the rating plate in the lower left side inside the refrigerator compartment. If the wall socket does not have an earth terminal, or if the plug does not fit into the socket, it is advisable to consult a qualified electrician. Do not use multiple plugs or adapters as they could cause heating and burning.

Warning: this appliance must be earthed

If this appliance is fitted with a non rewirable plug for which your socket is unsuitable, the plug should be cut off and an appropriate plug fitted. The removed plug must be disposed of. Insertion of the plug into a 13 Amp socket is likely to cause an electrical hazard. When a nonrewirable plug or a rewirable 13 Amp (BS1363) plug is used it must be fitted with a 13 Amp ASTA approved (BS1362) fuse. If any other type of plug is used it must be protected by a 15 Amp fuse either in the plug or at the distribution board.

Important: The wires in the main leads are coloured in accordance with the following code: GREEN AND YELLOW - EARTH BLUE - NEUTRAL

BROWN - LIVE

As the colours of the wires in the main lead of your appliance may not correspond with the coloured marking identifying the terminals in your plug, proceed as follows.

CONNECT GREEN & YELLOW coloured wire to plug terminal marked letter "E" or earth symbol \perp or coloured green or green & yellow.

CONNECT BLUE coloured wire to plug terminal marked letter "N" or coloured black.

CONNECT BROWN coloured wire to plug terminal marked letter "L" or coloured red.

ПРЕДОСТЕРЕЖЕНИЕ:

RU

НЕ УСТАНАВЛИВАЙТЕ ХОЛОДИЛЬНИК-МОРОЗИЛЬНИК РЯДОМ С ИСТОЧНИКАМИ ТЕПЛА. ПРОСЛЕДИТЕ, ЧТОБЫ НАД ХОЛОДИЛЬНИКОМ-МОРОЗИЛЬНИКОМ ОСТАВАЛСЯ ВОЗДУШНЫЙ ЗАЗОР НЕ МЕНЕЕ 5 см, И ПО БОКАМ НЕ МЕНЕЕ 3 см.

- 1 Задвигайте холодильник-морозильник в монтажный проем до тех, пока стенки холодильника-морозильника не коснутся стены.
- 2 Производите очистку внутренних частей холодильника-морозильника. Для того чтобы произвести очистку холодильника-морозильника внутри и снаружи, включая очистку изоляции дверей, используйте теплый водный раствор соды (1 ложка соды на 2 л воды). Никогда не применяйте моющие вещества с абразивными свойствами или обычные моющие средства.
- 3 Подождите около 1 часа, перед тем как подключить холодильник-морозильник к электропитанию.
- 4 Произведите балансировку изделия с помощью передних регулируемых ножек (см. рис. 1).

ЭЛЕКТРОПОДКЛЮЧЕНИЕ

Убедитесь, что значение напряжения, обозначенное на маркировочной табличке изделия, совпадает с напряжением электросети помещения. Маркировочная табличка находится во внутренней части морозильника слева внизу.

Если розетка не заземлена или вилка не подходит к розетке, обратитесь в авторизованный сервис-центр.

Во избежание возникновения пожара запрещается использовать удлинители и переходники для подключения холодильника-морозильника к электросети.

URZĄDZENIA NIE NALEŻY UMIESZCZAĆ BLISKO ŹRÓDEŁ CIEPŁA I POZOSTAWIĆ PRZYNAJMNIEJ 5 CM WOLNEJ PRZESTRZENI OD JEGO GÓRNEGO BLATU.

- 1 Umieścić zamrażarkę tak, aby boki dotykały ściany.
- 2 Wyczyścić wnętrze. Do czyszczenia wewnątrz i zewnątrz wraz z uszczelką drzwiową można użyć roztworu z wodorowęglanem sodu z ciepłą wodą (1 łyżeczka na 2 litry wody). Nie używać nigdy produktów ściernych i detergentów.
- 3 Przed włożeniem wtyczki do gniazdka, odczekać około jedną godzinę
- 4 Wypoziomować urządzenie za pomocą tylnych stopek regulacyjnych

POLĄCZENIE Z SIECIĄ ELEKTRYCZNĄ

Należy skontrolować czy napięcie urządzenia elektrycznego odpowiada napięciu wskazanym na tabliczce znamionowej znajdującej się na dole w lodówce z lewej strony. (Fig.1)

O ile gniazdo nie ma połączenia z uziemieniem i wtyczka nie odpowiada naszym wymaganiom radzimy zwrócić się do elektryka.

Nie stosować żadnych dopasowników, które mogłyby spowodować rozgrzania lub spalanie urządzenia.

CZ UPOZORNĚNĚ:

TENTO SPOTŘEBIČ NESTAVTE DO BLÍZKOSTI ZDROJŮ TEPLA NAD HORNÍ STĚNOU MUSÍ ZŮSTAT ALESPŮ 5 CM PROSTORU PRO VZDUCH.

- 1 Spotřebič přisunout tak daleko, až se jeho boky dotknou zdi.
- 2 Vyčistíte vnitřní prostory. Na vnitřní i vnější omývání ledničky včetně těsnění dveří můžeme použít sodného roztoku ve vlažné vodě. (dvě lžičce na dva litry vody). Nikdy nepoužívejte abrazivní prostředky a saponáty.
- 3 Počkat zhruba hodinu a teprve potom zástrčku na síť
- 4 Pomocí předních nastavitelných nožek spotřebič vyvážit do roviny

PŘIPOJENÍ NA PŘÍVOD ELEKTRICKÉ ENERGIE

Skontrolujte, zda napětí v síti odpovídá napětí uvedenému na štítku s technickými údaji, který je umístěn na levé spodní části ve vnitřním prostoru oddělení ledničky (obr.1).

V případě, že zásuvka ve zdi není vybavena kolíkem na uzemění, anebo vidlice neodpovídá potřebám vaší sítě, doporučujeme vám obrátit se na specializovaného elektrikáře.

Nepoužívejte adaptéry či šunty, které by mohly zapříčinit zvýšení teploty a popálení.

SK UPOZORNENIE:

NEUMIESTŇUJTE SPOTREBIČ V BLÍZKOSTI ZDROJOV TEPLA A NECHAJTE MINIMÁLNU VZDIALENOSŤ 5 CM OD HORNEJ ČASTI MRAZNIČKY.

- 1 Priblízte potrebič od k m'ru.
- 2 Vyčistite vnútorné časti. Pre vnútorné a vonkajšie umývanie včetně tesnení dverí môžeme použiť roztok sódy vo vlažnej vode (dve lyžice na dva litre vody). Nikdy nepožívajte brusné prostriedky a saponáty žiadneho druhu.
- 3 Počkajte približne hodinu pred zapojením zástrčky do siete
- 4 Vyrovnajte spotrebič prednými nastaviteľnými nožičkami

PŘIPOJENÍ K ELEKTRICKÉ SÍTI

Skontrolujte, zda se elektrické napětí v síti shoduje s napětím, které je uvedené na popisném štítku, umístěném ve spodní části vlevo, ve vnitřním prostoru oddělení chladničky (Obr.1).

Jestliže zásuvka ve zdi není vybavena kontaktem na uzemnění, anebo není-li typ zástrčky vhodný pro váš rozvod, obraťte se na odborného elektrotechnika.

Nepoužívejte adaptéry a šunty, které by mohly vyvolat zvýšení teploty a způsobit popálení.

UA УВАГА:

НЕ РОЗМІЩУВАТИ ОБЛАДНАННЯ ПОРЯД З ДЖЕРЕЛАМИ ТЕПЛА І ЗАЛИШИТИ НАД ВЕРХНЬОЮ ЧАСТИНОЮ ХОЛОДИЛЬНИКА ПРИНАЙМНІ 5 СМ ВІЛЬНОГО ПРОСТОРУ

- 1 Присунути обладнання до стіни, поки боки або дистанційні деталі не торкатимуться стіни.
- 2 Помити холодильник всередині. Для миття ззовні і всередині холодильника, включно з дверними прокладками, можна користуватися теплим водним розчином бікарбонату соди (1 ложка на два літри води). Ніколи не користуватися абразивами чи миючими засобами будь-якого роду.
- 3 Між інсталяцією обладнання і його підключенням до електромережі повинна пройти одна година
- 4 Вирівняти обладнання за допомогою передніх ніжок, що регулюються

ПІД'ЄДНАННЯ ДО ЕЛЕКТРИЧНОЇ МЕРЕЖІ

Перевірити, чи напруга електричної мережі відповідає напрузі, вказаній в таблиці технічних характеристик, розташованій всередині морозильної камери з лівого боку внизу.

Якщо настінна розетка не заземлена, або ж штепсель обладнання не відповідає Вашій розетці, рекомендуємо звернутися до послуг спеціаліста-електрика.

Не користуйтеся адаптерами або шунтами, які можуть стати причиною перегрівання чи загоряння.

SR PAŽŇA:

NE POSTAVĽATI UREĎAJ BLIZU IZVORA TOPLOTE I OСТАВИТИ НАЈМАЊЕ 5 СМ СЛОБОДНОГ ПРОСТОРА ИЗНАД ГОРЊЕГ ДЕЛА

- 1 Postaviti uređaj tako da bočna strana или одстојници додирну зид.
- 2 Очистити унутрашње делове. За унутрашње и спољно чишћење укључујући и заптивку на вратима, може се употребити раствор бикарбоне соде у млакој води (1 кашика на 2 литра воде). Не користити никада абразивна средства и детерџенте било које врсте.
- 3 Сачекати око један сат, пре стављања утикача у мрежну утичницу
- 4 Нивелисати уређај помоћу задњих подесивих ножица

ПРИКЉУЧИВАЊЕ НА ЕЛЕКТРИЧНУ МРЕЖУ

Проконтролисати да ли напон електричне инсталације одговара напону који је наведен на плочици са техничким карактеристика, која се налази на левој доњој страни у унутрашњости одељка замрзивача.

Уколико мрежна утичница на зиду нема заштитни контакт за уземљење, или ако утикач не одговара Вашој електричној инсталацији, препоручујемо Вам да се обратите квалификованом електричару.

Немојте употребљавати адаптере или разводнике који би могли да проузрокују повећано загревање и прегоривање.

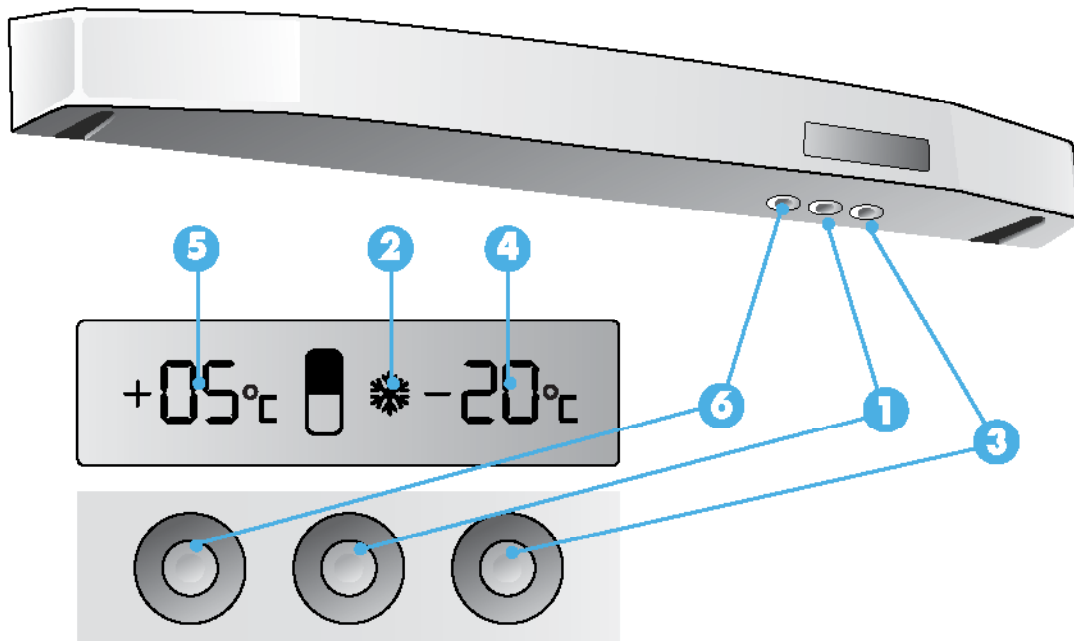

20 PANNELLO DI COMANDO

IT

- 1 TASTO DI CONGELAZIONE RAPIDA (CONGELATORE)
- 2 SPIA DI CONGELAZIONE RAPIDA (CONGELATORE)
- 3 TASTI DI REGOLAZIONE TEMPERATURA (CONGELATORE)
- 4 INDICAZIONE DI:
 - temperatura effettiva interna (congelatore)
 - Temperatura programmata (congelatore)
- 5 INDICAZIONE DI:
 - Temperatura effettiva interna (frigorifero)
 - Temperatura programmata (frigorifero)

- 6 TASTI DI REGOLAZIONE TEMPERATURA (FRIGORIFERO)

DESCRIZIONE DELL'APPARECCHIO

L'apparecchio è costituito da due celle:

- Un frigorifero (parte superiore) per la conservazione di cibi freschi e delle bevande
- Un congelatore (parte inferiore) per la conservazione a lunga durata dei prodotti surgelati (scomparto inferiore e la congelazione di prodotti freschi (scomparto superiore).

CONTROL PANEL

GB

- 1 FREEZER TEMPERATURE-REGULATING KNOB
- 2 REFRIGERATOR TEMPERATURE-REGULATING KNOB
- 3 FREEZER PILOT LIGHT
- 4 PILOT LIGHT CONGELATOR
- 5 TEMPERATURE ALARM LIGHT
- 6 FREEZER ON/OFF BUTTON

DESCRIPTION OF THE APPLIANCE

The appliance consist of two compartments:

- A refrigerator (the upper part) for fresh food and beverages.
- A freezer (the lower part) for preserving frozen produce over a long period (lower compartment) and for deep-freezing fresh produce (upper compartment).

ПАНЕЛЬ УПРАВЛЕНИЯ

RU

- 1 КНОПКА БЫСТРОГО ЗАМОРАЖИВАНИЯ (МОРОЗИЛЬНИК)
- 2 СИГНАЛЬНАЯ ЛАМПА РЕЖИМА БЫСТРОГО ЗАМОРАЖИВАНИЯ (МОРОЗИЛЬНИК)
- 3 КНОПКА УСТАНОВКИ ТЕМПЕРАТУРЫ МОРОЗИЛЬНИКА
- 4 ДИСПЛЕИ:
 - Реальное значение температуры морозильника
 - Запрограммированная температура морозильника
- 5 АВАРИЙНАЯ СИГНАЛЬНАЯ ЛАМПА (ХОЛОДИЛЬНИК)
- 6 КНОПКА ПЕРЕУСТАНОВКИ «RESET» (ХОЛОДИЛЬНИК)

ОПИСАНИЕ ИЗДЕЛИЯ

Изделие состоит из двух частей:

- Холодильник (верхняя часть), который предназначен для хранения свежих продуктов питания и напитков.
- Морозильник (нижняя часть), который предназначен для продолжительного хранения замороженных продуктов (нижнее отделение) и для быстрого замораживания свежих продуктов (верхнее отделение).

- 1 PRZYCISK SZYBKIEGO ZAMRAŻANIA (ZAMRAŻALNIK)
- 2 LAMPKA SZYBKIEGO ZAMRAŻANIA (ZAMRAŻALNIK)
- 3 PRZYCISKI REGULACJI TEMPERATURY (ZAMRAŻALNIK)
- 4 WSKAZANIE:
 - Temperatury rzeczywistej wewnętrznej (zamrażalnik)
 - Temperatury zaprogramowanej (zamrażalnik)
- 5 WSKAZANIE:
 - Temperatury rzeczywistej wewnętrznej (lodówka)
 - Temperatury zaprogramowanej (lodówka)

6 PRZYCISKI REGULACJI TEMPERATURY (LODÓWKA)

OPIS URZĄDZENIA

Urządzenie składa się z dwóch komór:

- Lodówki (komora górna) służącej do przechowywania świeżej żywności i napojów
- Zamrażalnika (komora dolna) służącego do długotrwałego przechowywania produktów mrożonych (przegroda dolna) oraz do zamrażania produktów świeżych (przegroda górna).



- 1 TLAČÍTKO RYCHLÉHO ZMRAZENÍ (MRAZNIČKA)
- 2 KONTROLKA RYCHLÉHO ZMRAZENÍ (MRAZNIČKA)
- 3 TLAČÍTKA REGULACE TEPLoty (MRAZNIČKA)
- 4 UKAZATEL:
 - skutečné vnitřní teploty (mraznička)
 - Naprogramovaná teplota (mraznička)
- 5 UKAZATEL:
 - Skutečná vnitřní teplota (chladnička)
 - Naprogramovaná teplota (chladnička)

6 TLAČÍTKA REGULACE TEPLoty (CHLADNIČKA)

POPIS SPOTŘEBIČE

Spotřebič se skládá ze dvou částí:

- Chladničky (horní část) k uchování čerstvých potravin a nápojů.
- Mrazničky (dolní část) k dlouhodobému uchování zmrazených potravin (dolní oddíl) a zmrazení čerstvých potravin (horní oddíl).



- 1 TLAČIDLO RÝCHLEHO ZMRAZOVANIA (MRAZNIČKA)
- 2 KONTROLKA RÝCHLEHO ZMRAZOVANIA (MRAZNIČKA)
- 3 TLAČIDLÁ NA REGULÁCIU TEPLoty (MRAZNIČKA)
- 4 INDIKÁCIA:
 - skutočná vnútorná teplota (mraznička)
 - Naprogramovaná teplota (mraznička)
- 5 INDIKÁCIA:
 - Skutočná vnútorná teplota (chladnička)
 - Naprogramovaná teplota (chladnička)

6 TLAČIDLÁ NA REGULÁCIU TEPLoty (CHLADNIČKA)

POPIS SPOTREBIČA

Spotřebič sa skladá z dvoch priestorov:

- Chladničky (horná časť) na skladovanie čerstvých potravín a nápojov
- Mrazničky (spodná časť) na dlhodobé skladovanie mrazených potravín (spodné oddelenie) a zmrazovanie čerstvých výrobkov (horné oddelenie).



- 1 КНОПКА ШВИДКОГО ЗАМОРОЖУВАННЯ (МОРОЗИЛЬНА КАМЕРА)
- 2 ІНДИКАТОР ШВИДКОГО ЗАМОРОЖУВАННЯ (МОРОЗИЛЬНА КАМЕРА)
- 3 КНОПКИ РЕГУЛЮВАННЯ ТЕМПЕРАТУРИ (МОРОЗИЛЬНА КАМЕРА)
- 4 ПОКАЗНИК:
 - Реальної внутрішньої температури (морозильна камера)
 - Запрограмованої температури (морозильна камера)
- 5 ПОКАЗНИК:
 - Реальної внутрішньої температури (холодильник)
 - Запрограмованої температури (холодильник)

6 КНОПКИ РЕГУЛЮВАННЯ ТЕМПЕРАТУРИ (ХОЛОДИЛЬНИК)

ОПИС ОБЛАДНАННЯ

Обладнання складається з двох камер:

- холодильника (верхня частина) для зберігання свіжих продуктів і напоїв
- морозильної камери (нижня частина) для довшого зберігання морожених продуктів (нижнє відділення) та заморожування свіжих продуктів (верхнє відділення).



- 1 TASTER ZA BRZO ZAMRZAVANJE (ZAMRZIVAC)
- 2 SIGNALNA LAMPIČKA ZA BRZO ZAMRZAVANJE (ZAMRZIVAC)
- 3 TASTERI ZA PODŠAVANJE TEMPERATURE (ZAMRZIVAC)
- 4 INDIKACIJA:
 - Stvarna unutrašnja temperatura (zamrzivac)
 - Programirana temperatura (zamrzivac)
- 5 INDIKACIJA:
 - Stvarna unutrašnja temperatura (frižider)
 - Programirana temperatura (frižider)

6 TASTERI ZA PODŠAVANJE TEMPERATURE (FRIŽIDER)

ОПИС АПАРАТА

Уређај се састоји од две коморе:

- Фрижидера (горњи део) за чување свеже хране и напитака.
- Замрзивача (доњи део) за чување замрзнутих производа у дужем временском периоду (доњи одељак) и за замрзавање свеже производа (горњи одељак).

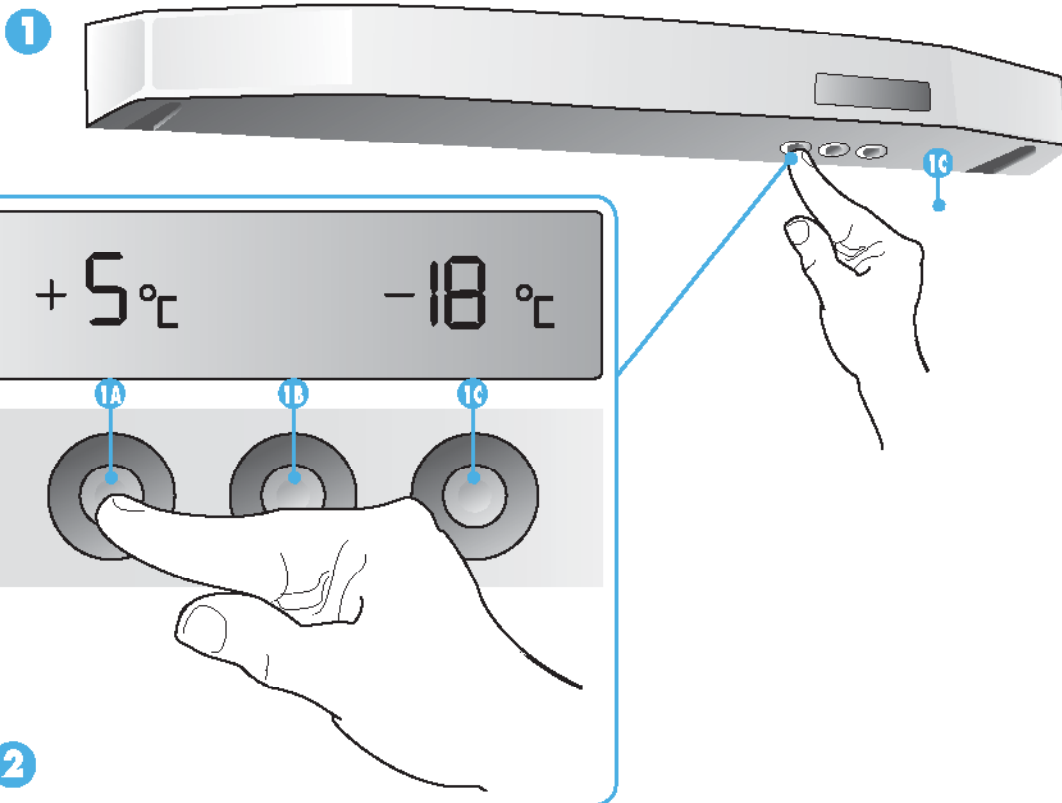

22 USO DEL REPARTO FRIGORIFERO

IT

PRIMA DELLA MESSA IN FUNZIONE

Per la pulizia dei vani interni e degli accessori attenersi alle specifiche riportate nel capitolo "Pulizia".

COLLEGAMENTO DELL'APPARECCHIATURA

Verificare che la tensione dell'impianto elettrico corrisponda alla tensione indicata sulla targhetta dell'apparecchiatura, e che la presa di corrente sia provvista di collegamento a terra. Non utilizzare adattatori che potrebbero generare surriscaldamenti. Quando si collega il cavo di alimentazione alla presa di corrente, il display si illumina e compare la grafica riportata in figura 2 lampeggiando per 6 secondi.

- 1A FRIGORIFERO
- 1B SUPER
- 1C CONGELATORE

ATTENZIONE! Se si spegne e si riaccende subito l'apparecchiatura, il com-

pressore si mette in funzione dopo circa 10 minuti. Questo rientra nel normale funzionamento dell'apparecchiatura.

MESSA IN FUNZIONE E REGOLAZIONE DELLO SCOMPARTO FRIGORIFERO

Se all'inserimento della spina alla presa di corrente il display indica la temperatura dei due scomparti significa che il prodotto è in funzione. Nel caso appaiono i simboli (-) scomparto frigo e (-) scomparto congelatore significa che il prodotto è spento. Per mettere in funzione lo scomparto frigorifero, premere il tasto "FRIGORIFERO" (fig. 2) per almeno un secondo.

ATTENZIONE! All'accensione del reparto frigorifero si accenderà automaticamente anche il reparto congelatore (vedi "Utilizzo dello scomparto congelatore").

Per interrompere il funzionamento, tenere premuto per 4 secondi il tasto "FRIGORIFERO". Il display indica (-) (fig. 2). Durante il funzionamento dell'apparecchiatura, il valore di temperatura interna del frigorifero è visualizzato sul display (S2).

USE OF THE REFRIGERATOR COMPARTMENT

GB

BEFORE STARTING THE FRIDGE

When cleaning the internal compartments and accessories, follow the instructions reported in chapter "Cleaning".

CONNECTING THE APPLIANCE TO THE MAINS SUPPLY

Check that the mains voltage corresponds to that indicated on the appliance's rating plate and that the mains socket is equipped with an earth connection. When the power supply cable is connected to the mains socket, the display lights up and the graphics reported in figure 2 will appear and flash for 6 seconds.

- 1A FRIDGE
- 1B SUPER
- 1C FREEZER

WARNING! If the appliance is switched off then immediately back on

again, the compressor will start to operate after approximately 10 minutes. This is normal.

STARTING AND REGULATING THE FRIDGE COMPARTMENT

If, when the plug is inserted in the mains socket, the display indicates the temperature inside the two compartments, this means that the product is working. If the (-) symbol appears for the fridge compartment and (-) for the freezer, this means that the product is not switched on. To switch on the fridge compartment, press the "FRIDGE" button (fig. 2) for at least one second.

WARNING! When the fridge is switched on, the freezer also switches on automatically (see "Using the freezer").

To switch off the fridge, press the "FRIDGE" button for 4 seconds. The display will indicate (-) (fig. 2). While the appliance is in operation, the temperature value inside the fridge is displayed on display (S2).

ИСПОЛЬЗОВАНИЕ ХОЛОДИЛЬНИКА

RU

ПЕРЕД НАЧАЛОМ ЭКСПЛУАТАЦИИ

Очистите детали оснащения и внутренние части холодильника, следуя инструкциям, описанным в разделе «Очистка».

ПОДКЛЮЧЕНИЕ ХОЛОДИЛЬНИКА К ЭЛЕКТРОПИТАНИЮ

Убедитесь, что значение напряжения, обозначенное на маркировочной табличке изделия, совпадает с напряжением электросети помещения. Убедитесь также, что розетка, к которой подключается холодильник-морозильник, оснащена заземлением. Запрещается использование переходников. Они могут стать причиной перегрева. Когда шнур электропитания будет подключен к розетке, то включится дисплей, как показано на рисунке 1.

- 1A ХОЛОДИЛЬНИК
- 1B ПЕРЕУСТАНОВКА «RESET»
- 1C УСИЛЕННАЯ ЗАМОРОЗКА «SUPER»
- 1D МОРОЗИЛЬНИК

ВНИМАНИЕ! Если Вы выключили холодильник-морозильник и сразу хотите его снова включить, то компрессор начнет работать не ранее, чем полчаса. Это нормальный режим работы оборудования.

ИСПОЛЬЗОВАНИЕ ХОЛОДИЛЬНИКА И РЕГУЛИРОВКА

Чтобы включить холодильник, нажмите на кнопку «Холодильник»; см. рис. 2.

ВНИМАНИЕ! При включении холодильника, также автоматически включается морозильник (см. раздел «Использование морозильника»).

Если Вы хотите выключить холодильник, то нажмите на кнопку «Холодильник» и удерживайте ее нажатой в течение 4 секунд. На дисплее появится символ (-) (рис. 2).

При работе, внутренняя температура холодильника видна рядом с символом, см. S2.

PRZED URUCHOMIENIEM

Wykonując czyszczenie wnętrza i akcesoriów należy stosować się do zaleceń zamieszczonych w rozdziale "Czyszczenie".

PODŁĄCZENIE URZĄDZENIA

Sprawdzić, czy napięcie w sieci odpowiada napięciu podanemu na tabliczce znamionowej urządzenia, oraz czy gniazdko zasilania posiada uziemienie. Nie używać adapterów, które mogłyby doprowadzić do przegrzania. Po podłączeniu przewodu zasilania do gniazdko, wyświetlacz włącza się i pojawia się grafika jak na rysunku 2, która miga przez 6 sekund.

1A LODÓWKA

1B SUPER

1C ZAMRAŻALNIK

UWAGA! Jeżeli urządzenie zostanie wyłączone, a następnie natychmiast

włączone, kompresor zacznie pracować po około 10 minutach. Jest to zjawisko normalne.

URUCHOMIENIE I REGULACJA KOMORY LODÓWKI

Jeżeli po włączeniu wtyczki do gniazdko wyświetlacz pokazuje temperaturę w obydwóch komorach, to znaczy że urządzenie działa. Jeżeli pojawi się symbol (-) dla komory lodówki oraz (- -) dla komory zamrażalnika, to oznacza, że urządzenie jest wyłączone. Aby uruchomić komorę lodówki należy wcisnąć przycisk "LODÓWKA" (rys. 2) przez przynajmniej jedną sekundę.

UWAGA! Przy włączaniu komory lodówki automatycznie załączy się także komora zamrażalnika (patrz "UŻYTKOWANIE KOMORY ZAMRAŻALNIKA").

Aby wyłączyć lodówkę, należy przytrzymać przez 4 sekundy włączony przycisk "LODÓWKA". Wyświetlacz pokaże (-) (rys. 2). Podczas działania urządzenia wartość temperatury wewnętrznej w lodówce jest pokazywana na wyświetlaczu (S2).

CZ POUŽITÍ CHLADNIŠKY



PŘED UVEDENÍM DO PROVOZU

Při čištění vnitřního prostoru a příslušenství se řiďte pokyny v kapitole "Čištění".

PŘIPOJENÍ SPOTŘEBIČE K ELEKTRICKÉ SÍTI

Zkontrolujte, zda napětí v elektrické síti odpovídá napětí uvedenému na typovém štítku spotřebiče a zda je zásuvka správně uzemněna. Nepoužívejte adaptéry, které by mohly způsobit přehřátí. Při zasunutí příwodního kabelu do zásuvky se rozsvítí displej a objeví se symbol uvedený na obr. 2, který bude blikat po dobu 6 vteřin.

1A CHLADNIČKA

1B SUPER

1C MRAZNIČKA

UPOZORNĚNÍ! Jestliže spotřebič vypnete a hned zase zapnete, spustí se

kompresor asi za 10 minut. To je zcela normální jev.

ZAPNUTÍ A SERÍZENÍ CHLADIČIHO ODDÍLU

Jestliže se při zasunutí příwodního kabelu do zásuvky na displeji objeví teploty obou oddílů, znamená to, že je spotřebič zapnutý. V případě, že se objeví symboly (-) oddíl chladničky a (- -) oddíl mrazničky, znamená to, že je spotřebič vypnutý. Chladicí oddíl zapnete stisknutím tlačítka "CHLADNIČKA" (obr. 2) na alespoň jednu vteřinu.

UPOZORNĚNÍ! Při zapnutí chladicího oddílu se automaticky zapne i mrazičí oddíl (viz "Použití mrazičího oddílu".)

Chcete-li přerušit chod chladicího oddílu, stiskněte na 4 vteřiny tlačítko "CHLADNIČKA". Na displeji se objeví (-) (obr. 2). Během chodu spotřebiče se hodnota vnitřní teploty chladničky zobrazuje na displeji (S2).

SK POUŽÍVANIE PRIESTORU CHLADNIŠKY



PRED UVEDENÍM DO ČINNOSTI

Pri čistení vnútra a príslušenstva dodržiavajte pokyny uvedené v kapitole "Čistenie".

ZAPOJENIE SPOTREBIČA DO SIETE

Skontrolujte, či napätie elektrickej siete zodpovedá napätiu uvedenému na výrobnom štítku spotrebiča a či je zástrčka elektrickej siete uzemnená. Nepoužívajte adaptéry, ktoré by mohli spôsobiť prehriatie. Po zapojení príwodného elektrického kábla do zástrčky sa displej rozsvieti a zobrazí sa v tvare ako na obrázku 2, blikaúc počas 6 sekúnd.

1A CHLADNIČKA

1B SUPER

1C MRAZNIČKA

POZOR! Ak spotrebič vypnete a ihneď ho znovu zapnete, kompresor sa

uvedie do činnosti po približne 10 minútach. Toto je normálny jav pri činnosti spotrebiča.

ZAPNUTIE A REGULÁCIA CHLADIACEHO PRIESTORU

Po zasunutí zástrčky do zásuvky elektrickej siete sa na displeji zobrazuje teplota oboch priestorov, čo znamená, že spotrebič je v činnosti. V prípade, že sa zobrazia symboly (-) pre chladničku a (- -) pre mrazičku, znamená to, že spotrebič je vypnutý. Aby ste uviedli do činnosti chladiaci priestor, stlačte tlačidlo "CHLADNIČKA" (obr. 2) aspoň na jednu sekundu.

POZOR! Po zapnutí chladiaceho priestoru sa automaticky zapne aj mraziaci priestor (pozri "Používanie mraziaceho priestoru").

Aby ste činnosť prerušili, držte 4 sekundy stlačené tlačidlo "CHLADNIČKA". Na displeji sa zobrazuje (-) (obr. 2). Počas činnosti spotrebiča sa hodnota teploty vnútri chladničky zobrazuje na displeji (S2).

UA ЯК КОРИСТУВАТИСЯ ХОЛОДИЛЬНИКОМ



ПЕРЕД ТИМ, ЯК УВІМКНУТИ ХОЛОДИЛЬНИК

Для миття внутрішніх частин та деталей див. Рекомендації, наведені у розділі "Як мити обладнання".

ЯК ПІД'ЄДНАТИ ХОЛОДИЛЬНИК ДО ЕЛЕКТРОМЕРЕЖІ

Перевірити, чи напруга в електромережі відповідає напрузі, вказаній на етикетці холодильника, а також чи електрична розетка заземлена. Не застосовуйте перехідників, які можуть призвести до перенагрівання. Після того, як холодильник був під'єднаний через розетку до електромережі, повинен загорітися дисплей, на якому з'явиться графічний символ, наведений на рисунку 2, котрий блиматиме протягом 6 секунд.

1A ХОЛОДИЛЬНИК

1B SUPER

1C МОРОЗИЛЬНА КАМЕРА

УВАГА! Якщо обладнання вимкнути і відразу ж увімкнути, компресор розпочне працювати приблизно через 10 хвилин, що відповідає нормальній роботі

обладнання.

ПУСК І РЕГУЛЮВАННЯ ВІДДІЛЕНЬ ХОЛОДИЛЬНИКА

Якщо на час підключення обладнання до електромережі на дисплеї вказана температура обох відділень, це говорить про те, що обладнання працює. У тому випадку, якщо на дисплеї загорілися символи (-) для відділення холодильника, і (- -) для відділення морозильної камери, це значить, що обладнання відключене. Щоб холодильник запрацював, потрібно натиснути на кнопку "ХОЛОДИЛЬНИК" (рис. 2) щонайменше протягом однієї секунди.

УВАГА! На час вклучення відділення холодильника автоматично повинно увімкнутися також і відділення морозильної камери (див. "Застосування відділення морозильної камери").

Для того, щоб припинити його роботу, потрібно натиснути протягом 4 секунд кнопку "ХОЛОДИЛЬНИК". На дисплеї загоріться символ (-) (рис. 2). Під час роботи обладнання внутрішня температура холодильника показана на дисплеї (S2).

SR UPOTREBA ODEĽKA FRIŽIDERA



PRE PUŠTAŇA U RAD

Za čištění e unutrašního prostora i pribora, pridržavati se specifikacija koje su date u odeĽku "Čišćenje".

PRIKĽUČIVAŇE UREĐAJA

Proveriti da li napon elektricne instalacije odgovara naponu koji je naznačen na pločnici sa tehničkim podacima na uređaju, i da li je mrežna utičnična snabdvena vodom za uzemljenje. Ne upotrebljavati adaptere, koji bi mogli da prozrokuju pregrevanje. Kada se poveže kabl za napajanje na mrežnu utičnicu, displej će se upaliti i pojaviti se grafički prikaz koji je dat na slici 2 treptanjem u toku 6 sekundi.

1A FRIŽIDER

1B SUPER

1C ZAMRZIVAČ

PAŽŇA! Ukoliko se uređaj isključi i odmah ponovo uključi, kompresor će

se uključiti posle oko 10 minuta. Time će se obezbediti ponovo normalan rad uređaja.

PUŠTAŇE U RAD I PODEŠAVAŇE ODEĽKA FRIŽIDERA

Ukoliko pri ugađanju utičkana u mrežnu utičnicu displej pokaže temperaturu dvaју odeĽaka, onda to znači da se uređaj nalazi u radu. U slučaju da se pojave simboli (-) odeĽak frižidera i (- -) odeĽak zamrzivača, onda to znači da se uređaj isključen. Za puštanje u rad odeĽka frižidera, pritisnuti taster "FRIŽIDER" (slika 2) najmaње za jednu sekundu.

PAŽŇA! Pri uključivanju odeĽka frižidera automatski će se uključiti i odeĽak zamrzivača (vidite "Upotreba odeĽka zamrzivača").

Za prekid rada, držite pritisnut u toku 4 sekunde taster "FRIŽIDER". Displej će prikazati (-) (slika 2). U toku rada uređaja, vrednost unutrašnje temperature frižidera biće prikazana na displeju (S2).

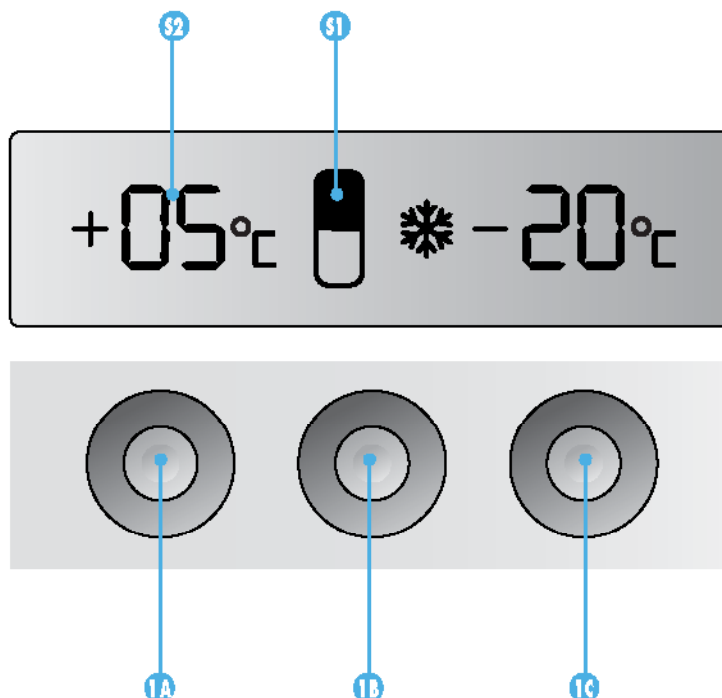

24 USO DEL REPARTO FRIGORIFERO

IT

Il display indica i valori della temperatura interna compresi tra 0°C e +19°C. I valori di temperatura superiori a +19°C sono contrassegnati dalla lettera "H". Il valore di temperatura può essere programmato da +2°C a +7°C per una temperatura compresa tra 0°C e 4°C nello scomparto "0° - 4°".

- **Programmazione e regolazione della temperatura:** premendo una volta il tasto "FRIGORIFERO", la temperatura programmata lampeggia per 6 secondi. Premendo nuovamente il tasto, si imposta la temperatura desiderata (a ogni pressione del tasto, la temperatura diminuisce di 1 grado fino a +2°C, dopodiché il display riparte da +7°C).
- **Controllo della temperatura programmata:** premendo una volta il tasto "FRIGORIFERO", la temperatura programmata (S2) continua a lampeggiare sul display per 6 secondi.

Le funzioni programmate restano memorizzate anche in mancanza di corrente o

quando l'apparecchiatura è scollegata.

ALLARME PER PORTA APERTA: L'apertura della porta del frigorifero è segnalata dal simbolo "  " lampeggiante (vedere S1) e dall'accensione della lampada interna per un tempo massimo di 5 minuti. Dopo 60 secondi, si attiva un allarme acustico che si interrompe chiudendo semplicemente la porta.

USE OF THE REFRIGERATOR COMPARTMENT

GB

The display indicates internal temperature values between 0°C and +19°C. Temperatures higher than +19°C are indicated by the letter "H". The temperature value can be programmed between +2°C and +7°C to have a temperature between 0°C and 4°C in the "0° - 4°" compartment.

- **Programming and controlling the temperature:** press the "FRIDGE" button, the programmed temperature will flash for 6 seconds. Re-press the button to set the required temperature (each time the button is pressed, the temperature will reduce by 1 degree to +2°C, after which the display will restart from +7°C).
- **Checking the programmed temperature:** press the "FRIDGE" button once, the programmed temperature (S2) will continue to flash for 6 seconds.

The programmed functions will remain in the memory even during a power cut or when the appliance is disconnected from the mains supply.

DOOR OPEN ALARM: The opening of the fridge door is signalled by a flashing "  " symbol (see S1) and by the internal light which stays lit for a maximum of 5 minutes. After 60 seconds, an audible alarm is activated. The alarm is silenced by simply closing the door.

ИСПОЛЬЗОВАНИЕ ХОЛОДИЛЬНИКА продолжение

RU

На дисплее указывается внутренняя температура холодильника в диапазоне от 0° до +19° С. Температура выше +19°С обозначается символом «H». Для установки температуры от 0 до +4 в отделении холодильника «0° - 4», значение температуры на дисплее может быть установлено в промежутке от +2 до +7°С.

- **Программирование и управление температурным режимом:** нажмите на кнопку «ХОЛОДИЛЬНИК». Значение запрограммированной температуры будет мигать на дисплее в течение 6 секунд. Для установки желаемой температуры снова нажмите на кнопку (каждое нажатие будет снижать значение температуры на 1 градус до значения +2°С. После этого на дисплее снова появится значение +7°С и процесс переустановки можно начать сначала).
- **Проверка установленной температуры:** нажмите на кнопку «ХОЛОДИЛЬНИК» один раз. При этом на дисплее появится

запрограммированное значение температуры (S2) и оно будет мигать в течение 6 секунд.

Запрограммированное значение температуры сохранится в памяти, даже если произойдет перебой в подаче электроэнергии или холодильник будет выключен.

СИГНАЛ ОТКРЫВАНИЯ ДВЕРЦЫ ХОЛОДИЛЬНИКА:

Открытие дверцы сопровождается загоранием символа «  » (см. S1) и включается внутреннее освещение холодильника. Лампа внутреннего освещения при открытой дверце будет продолжать гореть в течение 5 минут. Через 60 секунд включится звуковой сигнал, который выключается простым закрытием дверцы.

Wyświetlacz pokazuje wartości temperatury wewnętrznej zawarte pomiędzy 0°C a +19°C. Wartości temperatury wyższe niż +19°C są oznaczone literą "H".

Wartość temperatury może być programowana od +2°C do +7°C, a temperatura w przegrodzie "0° - 4°" będzie wówczas wynosiła 0°C do 4°C.

- **Programowanie i regulacja temperatury:** naciskając jeden raz przycisk "LODÓWKA", temperatura programowana miga przez 6 sekund. Naciskając ponownie ten przycisk można ustawić żądaną temperaturę (przy każdym naciśnięciu przycisku temperatura zmniejsza się o 1 stopień aż do +2°C, po czym wyświetlacz znów startuje od +7°C).
- **Kontrola zaprogramowanej temperatury:** naciskając jeden raz przycisk "LODÓWKA", temperatura zaprogramowana (S2) zaczyna migać na wyświetlaczu przez 6 sekund.

Zaprogramowane funkcje pozostają w pamięci także, gdy zabraknie prądu lub kiedy

urządzenie będzie odłączone od źródła prądu.

ALARM OTWARTYCH DRZWI: otwarcie drzwi lodówki jest oznaczone symbolem "  ", który miga (patrz S1) oraz świeceniem się wewnętrznej lampki przez maksymalnie 5 minut.

Po 60 sekundach, włącza się alarm dźwiękowy, który można wyłączyć po prostu zamykając drzwi.

CZ POUŽITÍ CHLADNIŠKY



Na displeji se objevují hodnoty vnitřní teploty mezi +0 C° a +19 C°. Hodnoty teploty vyšší než +19 C° jsou na displeji signalizovány písmenem "H".

Hodnoty teploty je možné naprogramovat od +2°C do +7°C pro teplotu v rozmezí 0°C až 4°C v oddílu "0° - 4°".

- **Programování a seřizování teploty:** jedním stisknutím tlačítka "CHLADNIČKA" začne na 6 vteřin blikat naprogramovaná teplota. Dalším stisknutím tlačítka nastavíte požadovanou teplotu (každým stisknutím tlačítka se teplota sníží o 1 stupeň až na +2°C, a pak hodnota na displeji začne znovu od +7°C).
- **Kontrola naprogramované teploty:** jedním stisknutím tlačítka "CHLADNIČKA" bude na naprogramovaná teplota (S2) blikat displej po dobu 6 vteřin.

Naprogramované funkce zůstanou uloženy v paměti i v případě výpadku proudu

nebo při odpojení spotřebiče.

POPLACH OTEVŘENÝCH DVEŘÍ: Otevření dveří chladničky je signalizováno blikajícím symbolem "  " (viz S1) a zapnutím vnitřního osvětlení na maximálně 5 minut.

Za 60 vteřin se zapne zvukový signál, který se jednoduše vypne zavřením dveří.

SK POUŽÍVANIE PRIESTORU CHLADNIŠKY



Displej indikuje hodnoty vnútornej teploty v rozmedzí 0°C až +19°C. Hodnoty teploty vyššie ako +19°C sú označené písmenom "H".

Hodnota teploty môže byť naprogramovaná od +2°C do +7°C pre teplotu v rozmedzí 0°C až 4°C v oddelení "0° - 4°".

- **Programácia a regulácia teploty:** po prvom stlačení tlačidla "CHLADNIČKA" bude naprogramovaná teplota blikat počas 6 sekúnd. Opätovným stlačením tlačidla nastavíte želanú teplotu (každým stlačením tlačidla sa teplota zníži o 1 stupeň až po +2°C, potom displej začne zobrazovanie od +7°C).
- **Kontrola naprogramovanej teploty:** jedným stlačením tlačidla "CHLADNIČKA" bude naprogramovaná teplota (S2) naďalej blikat na displeji 6 sekúnd.

Naprogramované funkcie ostanú v pamäti aj v prípade výpadku elektrickej energie alebo ak je spotrebič odpojený od napájania.

ALARM PRI OTVORENÝCH DVEŘÁCH: Otvorenie dverí chladničky je signalizované blikajúcim symbolom "  " (pozri S1) a zapnutím vnútorného osvetlenia po dobu maximálne 5 minút.

Po 60 sekundách sa aktivuje zvukový alarm, ktorý sa preruší jednoduchým zatvorením dverí.

UA ЯК КОРИСТУВАТИСЯ ХОЛОДИЛЬНИКОМ



На дисплеї подаються показники внутрішньої температури у проміжку між 0°C та +19°C. Показники температури, що перевищують +19°C, позначаються буквою "H".

Температура може бути запрограмована у проміжку від +2°C до +7°C з температурою від 0°C до 4°C у відділенні "0° - 4°".

- **Встановлення і регулювання температури:** натиснувши один раз на кнопку "ХОЛОДИЛЬНИК", запрограмована температура блиматиме протягом 6 секунд. Знову натиснувши на кнопку, Ви можете встановити бажану температуру (за допомогою кожного натиску кнопки температура зменшується на 1 градус до +2°C, після чого дисплей повернеться до температури +7°C).
- **Контроль запрограмованої температури:** натиснувши один раз на кнопку "ХОЛОДИЛЬНИК", запрограмована температура (S2) буде блимати на дисплеї протягом 6 секунд.

Запрограмовані функції залишаються в пам'яті також і в тому випадку, коли щезає

електроенергія або вимикається обладнання з електромережі.

СИГНАЛІЗАЦІЯ ВІДКРИТИХ ДВЕРЕЙ: Про відкриті двері холодильника сигналізує блимаючий символ "  " (див. S1) та світло внутрішньої лампочки, котре горить протягом максимуму 5 хвилин.

Через 60 секунд вмикається також акустичний сигнал, дія якого припиняється після того, як двері будуть зачинені.

SR UPOTREBA ODEĽKA FRIŽIDERA



Displej prikazuje vrednosti unutrašnje temperature u opsegu između 0°C i +19°C. Vrednosti temperature više od +19°C označene su slovom "H".

Vrednost temperature se može programirati od +2°C do +7°C za temperaturu u opsegu između 0°C i 4°C odeljka "0° - 4°".

- **Programiranje i podešavanje temperature:** jednim pritiskom na taster "FRIŽIDER", vrednost programirane temperature će treptati u toku 6 sekundi. Ponovnim pritiskom na taster, podešava se željena temperatura (pri svakom pritisku tastera, temperatura se smanjuje za 1 stepen sve do +2°C, posle čega će displej početi da prikazuje od +7°C).
- **Kontrola programirane temperature:** jednim pritiskom na taster "FRIŽIDER", programirana temperatura (S2) će nastaviti da trepće na displeju u toku 6 sekundi.

Programirane funkcije ostaju memorisane i kod nestanka elektricne struje, ili kada je prekinuta veza za napajanje uređaja.

ALARM ZA OTVORENA VRATA: Otvaranje vrata frižidera se signalizira simbolom "  " treptajućim svetlom (vidite S1), i uključivanjem unutrašnje sijalice u toku maksimalno 5 minuta.

Posle 60 sekundi, aktivira se zvucni alarm, koji se prekida jednostavnim zatvaranjem vrata.

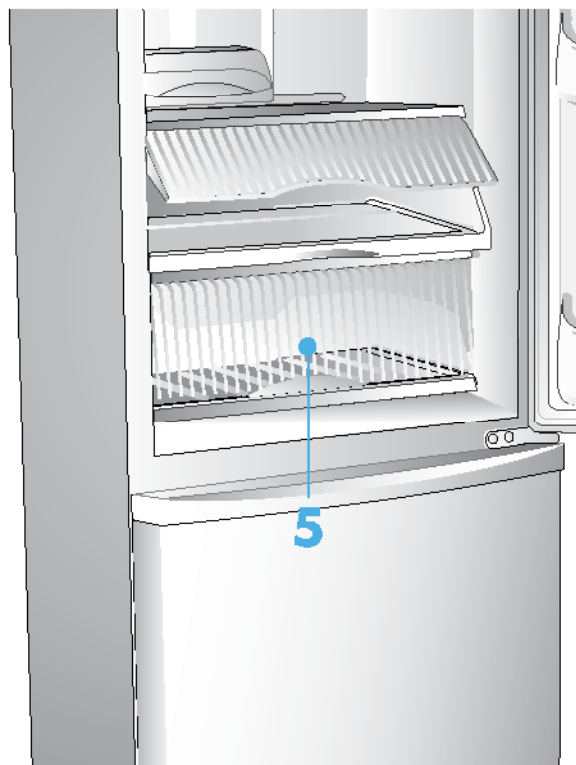
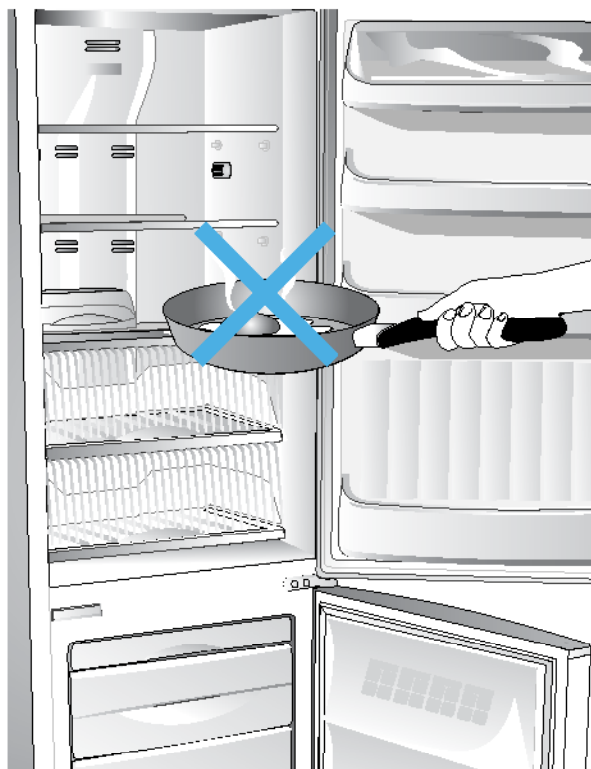

26 USO DEL REPARTO FRIGORIFERO

IT

Note:

- La distanza fra i ripiani e la parete posteriore interna del frigorifero assicura la libera circolazione dell'aria.
- Non disponete gli alimenti a diretto contatto con la parete posteriore del comparto frigorifero.
- Non ponete gli alimenti ancora caldi nei compartimenti.
- Conservate i liquidi in contenitori chiusi.

VANO SPECIALE PER LA CONSERVAZIONE DI CARNE E PESCE

Alcuni alimenti delicati quali carne, pesce e alimenti leggermente congelati possono essere riposti nel cassetto speciale 5, nel quale la temperatura ha un mantenimento costante attorno a 0° C.

- 
Il sistema NO-FROST garantisce una temperatura costante e una capacità di raffreddamento più rapida. La circolazione forzata di aria esente da umidità tende ad asciugare rapidamente i cibi, per questo raccomandiamo di proteggerli in contenitori sigillati.

USE OF THE REFRIGERATOR COMPARTMENT

GB

Note:

- The distance between the shelves and the rear internal wall of the refrigerator ensures that air circulates freely.
- Do not place food in direct contact with the rear wall of the refrigerator compartment.
- Do not place food that is still warm into the compartments.
- Keep all liquids in closed containers.

SPECIAL COMPARTMENT FOR THE PRESERVATION OF MEAT AND FISH

Some delicate food stuffs like meat, fish, and lightly frozen groceries can be placed in a special box (5), in which the temperature is kept constant at 0° C.

- 
The NO-FROST system guarantees a constant temperature and a more rapid freezing capacity. The humidity-free, forced air circulation tends to dry food up quickly and for this reason we advise keeping all food in closed containers.

ИСПОЛЬЗОВАНИЕ ХОЛОДИЛЬНИКА продолжение

RU

ПРЕДОСТЕРЕЖЕНИЕ:

- открытое пространство между полками и задней внутренней стенкой холодильника обеспечивает беспрепятственную вентиляцию
- не устанавливайте продукты вплотную к задней внутренней стенке холодильника
- не ставьте в холодильник горячие и теплые продукты (см. рис. 5)
- храните жидкости в закрытых емкостях

- 
Система NO-FROST обеспечивает постоянную температуру и обладает способностью более быстрого охлаждения. Принудительная вентиляция воздуха без влажности быстро высушивает продукты, поэтому рекомендуется хранить их в закрытых емкостях.

СПЕЦИАЛЬНОЕ ОТДЕЛЕНИЕ ДЛЯ ХРАНЕНИЯ МЯСА И РЫБЫ

Некоторые деликатные продукты типа мяса, рыбы, а также охлажденные продукты можно класть в специальный ящик 5, в котором поддерживается постоянная температура около 0° C.

UWAGI:

- Odległość pomiędzy półkami a tylną ścianą lodówki pozwala na swobodny obieg powietrza.
- Nie umieszczaj produktów w taki sposób, aby stykały się z tylną ścianą komory lodówki.
- Nie wkładaj do lodówki ciepłej żywności (rys. 5).
- Przechowuj płyny w zamkniętych pojemnikach.

SPECJALNY POJEMNIK DO PRZECHOWYWANIA MIĘSA I RYB

Niektóre delikatne produkty spożywcze, jak mięso, ryby i pokarmy lekko zmrózzone, można włożyć do specjalnego pojemnika 5, którego temperatura utrzymuje się cały czas w okolicach 0°C.

- ☑ System NO-FROST gwarantuje stałą temperaturę i możliwość szybkiego schłodzenia. Przepływ powietrza pozbawionego wilgoci sprzyja szybkiemu wysuszeniu pokarmów, dlatego zalecamy chronienie ich w zamkniętych opakowaniach.

CZ POUŽITÍ CHLADNIŠKY



POZNÁMKA:

- Odstup polic od vnitřní zadní stěny chladničky umožňuje volný oběh vzduchu.
- Uložené potraviny se nesmí přímo dotýkat vnitřní zadní stěny chladicího oddílu.
- Do chladničky neukládejte ještě teplé potraviny (obr. 5).
- Tekutiny uchovávejte v uzavřených nádobách.

SPECIÁLNI PROSTOR PRO UCHOVÁNÍ MASA A RYB

Některé choulostivé potraviny jako maso, ryby a lehce zmrazené potraviny můžete vložit do speciální zásuvky 5, ve které se udržuje stálá teplota kolem 0°C.

- ☑ Systém NO-FROST zajišťuje stálou teplotu a možnost rychlejšího chlazení. Nucený oběh vzduchu bez vlhkosti může potraviny rychle vysušovat, doporučujeme proto chránit je zapečetěnými obaly.

SK POUŽÍVANIE PRIESTORU CHLADNIŠKY



POZNÁMKY:

- Vzdialenosť medzi policami a zadnou vnútornou stenou chladničky umožňuje voľné prúdenie vzduchu.
- Neukladajte potraviny tak, že budú v priamom kontakte so zadnou stenou chladiaceho priestoru.
- Do chladničky nekladajte teplé jedlá (obr. 5).
- Tekutiny skladujte v uzavretých nádobách.

ŠPECIÁLNE ODDELENIE NA SKLADOVANIE MÄSA A RÝB

Niektoré citlivé potraviny ako mäso, ryby a mrazené potraviny môžete uložiť do špeciálnej zásuvky 5, v ktorej sa udržiava stála teplota približne 0°C.

- ☑ Systém NO-FROST zaručuje stálu teplotu a rýchlejšiu schopnosť chladenia. Nútený oběh vzduchu bez vlhkosti spôsobuje rýchle vysušenie potravín, preto vám odporúčame chrániť ich vo vzduchotesne uzatvorených nádobách.

UA ЯК КОРИСТУВАТИСЯ ХОЛОДИЛЬНИКОМ



ПРИМІТКА:

- Відстань між полицками та задньою внутрішньою стінкою дає можливість повітрю вільно циркулювати.
- Не можна поміщати продукти у безпосередньому контакті з задньою стінкою відділення холодильника.
- Не поміщати у холодильник теплих продуктів (рис. 5).
- Зберігати рідкі продукти у закритих посудинах.

СПЕЦІАЛЬНЕ ВІДДІЛЕННЯ ДЛЯ ЗБЕРІГАННЯ М'ЯСА І РИБИ

Деякі делікатні продукти, такі як м'ясо, риба і напівзаморожені продукти, можуть зберігатися у спеціальному ящику 5, у якому базова температура складає близько 0°C.

- ☑ Система NO-FROST гарантує постійну температуру та більш швидке охолодження. Запрограмована циркуляція повітря без вологості приводить до швидшого висихання продуктів, а тому рекомендуємо зберігати останні у герметично закритих упаковках.

SR UPOTREBA ODEĽKA FRIŽIDERA



NAPO MENA:

- Rastojanje između polica i zadnjeg unutrašnjeg zida frižidera, obezbeđuje slobodnu cirkulaciju vazduha.
- Nemojte stavljati hranu tako da bude u direktnom kontaktu sa zadnjim zidom odeljka frižidera.
- Ne stavljajte još vruću hranu u frižider (slika 5).
- Čuvajte течности у затвореним судовима.

SPECIJALAN ODEĽAK ZA ČUVAŇE MESA I RIBE

Neke delikatan hrana kao što su meso, riba i lako zamrznuta hrana, mogu da se čuvaju у специјалном одељку 5, у коме се температура константно одржава на око 0°C.

- ☑ Sistem NO-FROST garantuje konstantnu temperaturu i najbrži učinak хлађења. Forsirana cirkulacija vazduha bez prisustva vlage тежи да брзо осуши храну, зато Вам саветујемо да је заштитите у херметички затвореним судовима.

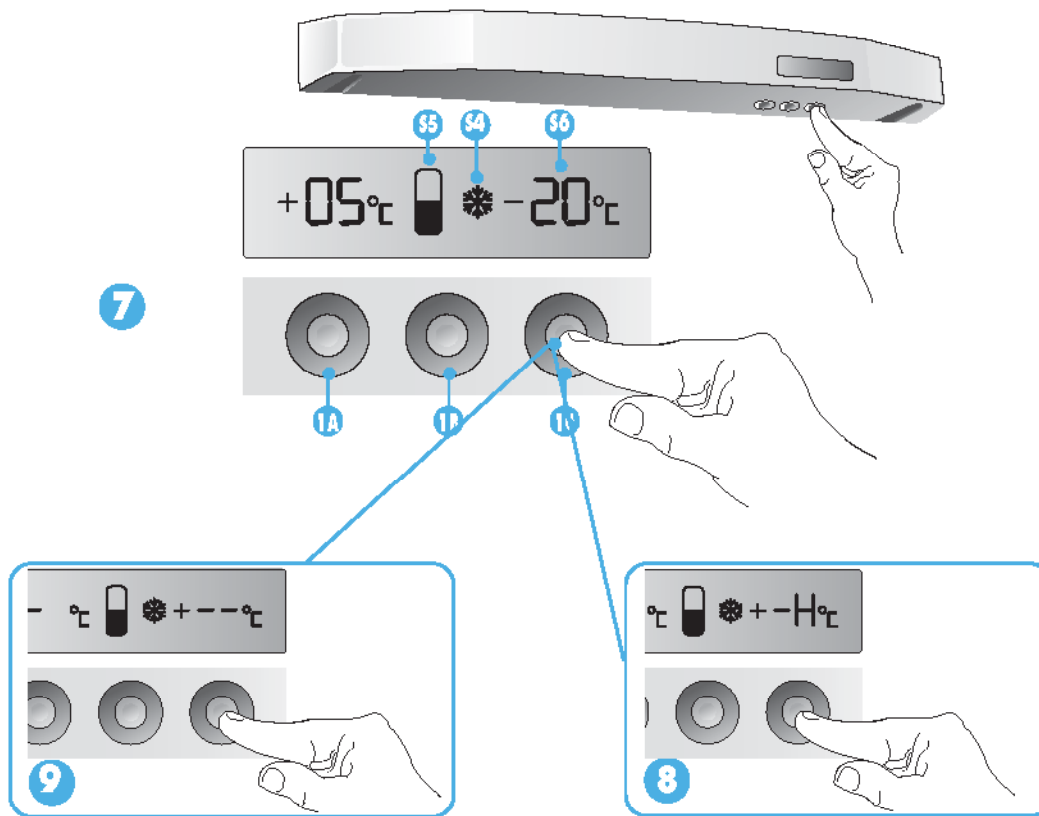

1) Messa in funzione e regolazione dello scomparto congelatore

Questo scomparto può funzionare anche autonomamente, per mettere in funzione il congelatore, premere il tasto "CONGELATORE" per almeno un secondo (fig. 8). Per interrompere il funzionamento, premere per 4 secondi il tasto "CONGELATORE". Il display indica (-) (fig. 8).

ATTENZIONE:

Allo spegnimento del congelatore si avrà lo spegnimento di tutta l'apparecchiatura.

Durante il funzionamento, la temperatura interna del congelatore è indicata sul display (vedere S6, fig. 9). Il display indica i valori della temperatura interna compresi tra +20°C e -40°C. I valori di temperatura superiori a +20°C sono contrassegnati dalla lettera "H".

La temperatura è programmabile tra -18°C e -24°C.

- **Programmazione e regolazione della temperatura:** premendo una volta il tasto "CONGELATORE", la temperatura programmata lampeggia per 6 secondi. Premendo di nuovo, si imposta la temperatura desiderata (ad ogni pressione, la temperatura diminuisce di 1 grado fino a -24°C, dopodiché il display riparte da -18°C).
- **Controllo della temperatura programmata:** premendo una volta il tasto "CONGELATORE", la temperatura programmata (S6) continua a lampeggiare sul display per 6 secondi. Le funzioni programmate restano in memoria anche in mancanza di corrente o quando l'apparecchio è scollegato.

USING THE FREEZER COMPARTMENT

1) Starting and regulating the freezer

This compartment can also work independently. To switch on the freezer, press the "FREEZER" button for at least one second (fig. 8). To stop the freezer, press the "FREEZER" button for 4 seconds. The display will indicate (-) (fig. 8).

WARNING:

When the freezer is switched off, the entire appliance is also switched off.

While the product is in operation, the temperature value inside the freezer is displayed on the display (see S6, fig. 9). The display indicates the internal temperature values between +20°C and -40°C. Temperatures higher than +20°C are indicated by the

letter "H".

The temperature can be programmed between -18°C and -24°C.

- **Programming and controlling the temperature:** press the "FREEZER" button. The programmed temperature will flash for 6 seconds. Re-press the button to set the required temperature (each time the button is pressed, the temperature will reduce by 1 degree to -24°C, after which the display will restart from -18°C).
- **Checking the programmed temperature:** press the "FREEZER" button once, the programmed temperature (S6) will continue to flash for 6 seconds. The programmed functions will remain in the memory even during a power cut or when the appliance is disconnected from the mains supply.

ИСПОЛЬЗОВАНИЕ МОРОЗИЛЬНИКА

1) Пуск и регулировка морозильника

Морозильник может также функционировать отдельно. Для включения морозильника нажмите на кнопку «МОРОЗИЛЬНИК» (см. рис. 8).

Для того чтобы выключить морозильник нажмите на кнопку «МОРОЗИЛЬНИК» и удерживайте ее нажатой в течение 4 секунд. На дисплее появится символ (-) (см.рис. 8).

ПРЕДОСТЕРЕЖЕНИЕ:

Когда морозильник включен, фон дисплея окрашен в красный цвет. Для включения морозильника нажмите на кнопку «RESE» (фон дисплея окрашен в белый цвет). Когда морозильник выключен, то холодильник-морозильник также выключен.

Во время работы морозильника рядом с символом высвечивается значение внутренней температуры морозильника (см. S6 рис.9). На дисплее может быть указана температура в диапазоне от +20° до -40° С. Значение температуры, превышающее +20°C, обозначается

символом «H». Можно запрограммировать значение температуры в диапазоне от -18°C до -24°C.

- **Программирование и управление температурным режимом:** нажмите на кнопку «МОРОЗИЛЬНИК». Запрограммированное значение температуры появится на дисплее и будет мигать в течение 6 секунд. Для установки желаемой температуры снова нажмите на кнопку (каждое нажатие кнопки будет снижать температуру на 1 градус до значения -24°C. После этого на дисплее снова появится значение -18°C и процесс переустановки можно начать сначала).
- **Проверка установленного значения температуры:** нажмите на кнопку «МОРОЗИЛЬНИК» один раз. На дисплее появится установленное значение температуры (S6), и оно будет мигать в течение 6 секунд. Запрограммированное значение температуры сохранится в памяти, даже если произойдет перебой в подаче электроэнергии или оборудование будет выключено.

1) Uruchomienie i regulacja komory zamrażalnika

Komora ta może działać także niezależnie; aby uruchomić zamrażalnik należy wcisnąć przycisk „ZAMRAŻALNIK” przez przynajmniej jedną sekundę (rys. 8).

Aby wyłączyć zamrażalnik należy przytrzymać wcisnięty przez 4 sekundy przycisk „ZAMRAŻALNIK”. Wyświetlacz pokaże (- -) (rys. 8).

UWAGA:

Po wyłączeniu zamrażalnika nastąpi wyłączenie całego urządzenia.

Podczas działania, temperatura wewnątrz zamrażalnika jest pokazywana na wyświetlaczu (patrz S6, rys. 9). Wyświetlacz wskazuje wartości temperatury wewnętrznej, zawarte w przedziale +20°C do -40°C. Wartości temperatury wyższe niż +20°C są oznaczane literą „H”.

Temperatura można zaprogramować w przedziale od -18°C do -24°C.

- **Programowanie i regulacja temperatury:** naciskaj/Is jeden raz przycisk „ZAMRAŻALNIK”, temperatura zaprogramowana miga przez 6 sekund. Naciskaj/Is ponownie ten przycisk można ustawić i daną temperaturę (każde przycisknięcie powoduje obniżenie temperatury o 1 stopień, aż do -24°C, następnie wyświetlacz startuje od -18°C).
- **Kontrola zaprogramowanej temperatury:** naciskaj/Is jeden raz przycisk „ZAMRAŻALNIK”, temperatura zaprogramowana (S6) zaczyna migać na wyświetlaczu przez 6 sekund. Zaprogramowane funkcje pozostają w pamięci także, gdy zabraknie prądu lub kiedy urządzenie będzie odłączone od Prądu.

**1) Zapnutí a seřizení mrazicího oddílu**

Tento oddíl může fungovat i samostatně; chcete-li mrazničku zapnout, stiskněte tlačítko „MRAZNIČKA” na alespoň jednu vteřinu (obr. 8).

Chod zrušíte stisknutím tlačítka MRAZNIČKA na 4 vteřiny. Na displeji se objeví (- -) (obr. 8).

UPOZORNĚNÍ:

Vypnutí mrazničky vypne celý spotřebič.

Při chodu se vnitřní teplota mrazničky zobrazuje na displeji (viz S6, obr. 9). Na displeji se objevují hodnoty vnitřní teploty mezi +20 °C a -40 °C. Hodnoty teploty vyšší než +20 °C jsou na displeji signalizovány písmenem „H”.

Teplotu můžete nastavit v rozmezí od -18°C do -24°C.

- **Programování a seřizování teploty:** jedním stisknutím tlačítka „MRAZNIČKA” začne nastavená teplota na 6 vteřin blikat. Dalším stisknutím nastavíte požadovanou teplotu (každým stisknutím se teplota sníží o 1 stupeň až na -24°C, pak se na displeji opět objeví hodnoty od -18°C).
- **Kontrola naprogramované teploty:** jedním stisknutím tlačítka „MRAZNIČKA” bude naprogramovaná teplota (S6) blikat po dobu 6 vteřin na displeji. Naprogramované funkce zůstanou uloženy v paměti i v případě výpadku proudu nebo po odpojení spotřebiče.

**1) Zapnutie a regulácia mraziaceho priestoru**

Tento priestor môže fungovať aj samostatne, aby ste mrazničku zapli, stlačte tlačidlo „MRAZNIČKA” aspoň na jednu sekundu (obr. 8).

Aby ste činnosť prerušili, stlačte na 4 sekundy tlačidlo „MRAZNIČKA”. Na displeji sa zobrazia (- -) (obr. 8).

POZOR:

Po vypnutí mrazničky sa vypne celý spotrebič.

Počas činnosti sa vnútorná teplota mrazničky zobrazuje na displeji (pozri S6, obr. 9). Displej indikuje hodnoty vnútornej teploty v rozmedzí +20°C až -40°C. Hodnoty teploty vyššie ako +20°C sú označené písmenom „H”.

Teplotu možno naprogramovať v rozmedzí -18°C až -24°C.

- **Programovanie a regulácia teploty:** jedným stlačením tlačidla „MRAZNIČKA” bude naprogramovaná teplota blikat počas 6 sekúnd. Opätovným stlačením sa nastaví želaná teplota (každým stlačením sa teplota zníži o 1 stupeň, až po -24°C, potom sa na displeji zobrazuje znovu od -18°C).
- **Kontrola naprogramovanej teploty:** jedným stlačením tlačidla „MRAZNIČKA” bude naprogramovaná teplota (S6) ďalej blikat na displeji 6 sekúnd. Funkcie ostanú v pamäti aj v prípade výpadku elektrickej energie alebo keď je spotrebič odpojený od elektrickej siete.

**1) Пуск і регулювання морозильної камери**

Ця відділення може працювати також автоматично. Щоб увімкнути морозильну камеру, потрібно принаймні на секунду натиснути на кнопку „МОРОЗИЛЬНА КАМЕРА” (рис. 8).

Щоб припинити її роботу, натиснути протягом 4 секунд кнопку „МОРОЗИЛЬНА КАМЕРА”. На дисплеї загориться символ (- -) (рис. 8).

УВАГА:

У випадку відключення морозильної камери все обладнання перестане працювати.

Під час роботи обладнання внутрішня температура морозильної камери вказується на дисплеї (див. S6, рис. 9). На дисплеї появляться показники внутрішньої температури в рамках від +20°C до -40°C. Показники температури

вище +20°C позначаються буквою „H”.

Бажана температура може бути запрограмована в рамках від -18°C до -24°C.

- **Програмування і регулювання температури:** натиснувши один раз на кнопку „МОРОЗИЛЬНА КАМЕРА”, запрограмована температура блиматиме протягом 6 секунд. Натиснувши ще раз, можна встановити бажану температуру (за кожним натиском температура зменшиться на один градус до включно -24°C, після чого дисплей повернеться до -18°C).
- **Контроль за запрограмованою температурою:** натиснувши один раз на кнопку „МОРОЗИЛЬНА КАМЕРА”, запрограмована температура (S6) продовжуватиме блимати на дисплеї протягом 6 секунд. Запрограмовані функції залишаться в пам’яті також і у випадку відключення струму чи від’єднання обладнання від мережі.

**1) Puštění u rad i podšavaňe odeĽka zamrzivacha**

OvaĽ odeĽak moĽe da funkciõniše takõĽe i auõonomno, za puštění u rad zamrzivacha, pritisnuti taster „ZAMRZIVACH” u toku najmaĽe jedne sekunde (slika 8).

Za prekid rada, pritisnuti za vreme od 4 sekunde taster „ZAMRZIVACH”. Displej Ľe prikazati (- -) (slika 8).

PAĽNA:

Pri iskĽyueňu zamrzivacha, iskĽyueňe se Ľitava ureĽaja.

U toku rada, unutrašnja temperatura zamrzivacha se prikazuje na displeju (vidite S6, slika 9). Displej prikazuje vrednosti unutrašnje temperature u opsegu izmeĽu +20°C i -40°C. Vrednosti temperature koje su više od +20 °C prikazuju se na displeju slovom „H”.

Temperatura se moĽe programirati izmeĽu -18°C i -24°C.

- **Programiranje i podšavaňe temperature:** jednim pritiskom na taster „ZAMRZIVACH”, vrednost programirane temperature Ľe treptati u toku 6 sekundi. Põnovnim pritiskom na taster, podšava se ŽeĽena temperatura (pri svakom pritisku tastera, temperatura se smaĽuje za 1 stepen sve do -24°C, posle Ľega Ľe displej poĽeti da prikazuje od -18°C).
- **Kontrola programirane temperature:** jednim pritiskom na taster „ZAMRZIVACH”, programirana temperatura (S6) Ľe nastaviti da trepĽe na displeju u toku 6 sekundi. Programirane funkcije ostanu memorisane i kod nestanka elektricne struje, ili kada je prekinuta veza za napajanje ureĽaja.

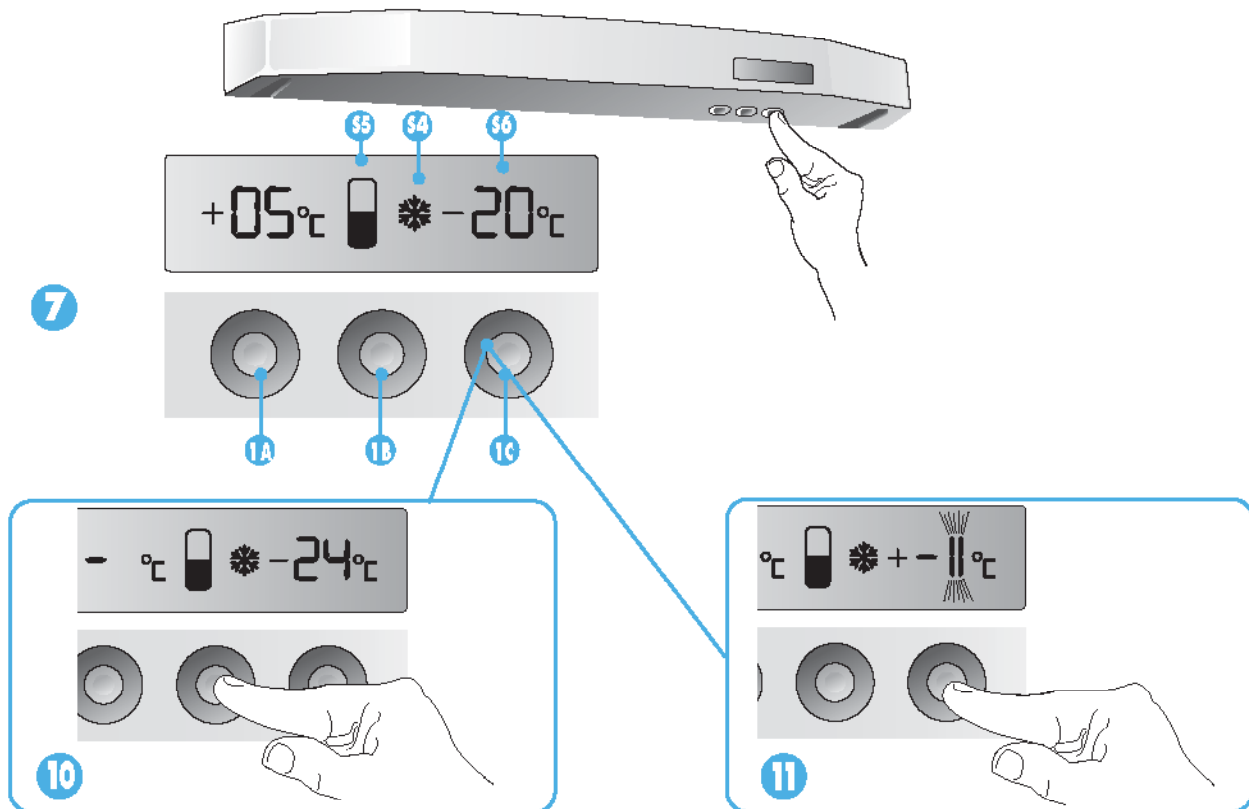

30 **USO DELLO SCOMPARTO CONGELATORE**

IT

2) Funzione CONGELAZIONE RAPIDA (tasto "SUPER")

Il tasto "SUPER" serve per la congelazione rapida degli alimenti freschi, e deve essere azionato almeno 3 ore prima di introdurre gli alimenti nel congelatore. Gli alimenti devono essere riposti nello scomparto A. Il compressore funziona continuamente per "28 ore".

Quando si preme il tasto "SUPER", appare il simbolo "❄️" (vedere S4, fig. 8 e 10). La funzione "SUPER" si arresta automaticamente dopo "28 ore", ma è possibile interromperla in qualunque altro momento con una nuova pressione sul tasto "SUPER" (fig. 10).

Possibili cause:

- E' stata introdotta nel congelatore una quantità eccessiva di alimenti (vedere modalità di congelazione).
- La porta è rimasta aperta.
- Si è interrotta la corrente elettrica.
- Lo strato di brina ha raggiunto uno spessore superiore a 1 centimetro (vedere Sbrinatorio).
- Vi è un guasto nell'apparecchiatura.

3) Allarme temperatura

L'allarme si attiva quando la temperatura interna dello scomparto freezer è superiore a -12 (esempio -11). Viene segnalata sul display in modo lampeggiante.

31 **USING THE FREEZER COMPARTMENT**

GB

2) QUICK-FREEZE function ("SUPER" button)

The "SUPER" button is used to quick-freeze fresh food and must be activated at least 3 hours before placing the food in the freezer. The food must be placed in compartment A. The compressor works continuously for "28 hours".

When the "SUPER" button is pressed, the symbol "❄️" is displayed (see S4, fig. 8 and 10). The "SUPER" function stops automatically after "28 hours", though can be interrupted at any time by pressing the "SUPER" button (fig. 10).

Possible causes:

- An excessive amount of food has been placed in the freezer (see freezing methods).
- The door has been left open.
- There has been a power cut.
- The layer of frost is more than 1 cm thick (see Defrosting).
- There is a fault in the appliance.

3) Temperature alarm

The alarm is activated when the temperature inside the freezer compartment is higher than -12 (e.g. -11). At this point the display will flash.

32 **ИСПОЛЬЗОВАНИЕ МОРОЗИЛЬНИКА продолжение**

RU

2) **Функция БЫСТРОГО ЗАМОРАЖИВАНИЯ (кнопка «SUPER»).** Кнопка «SUPER» используется для быстрого замораживания свежих продуктов и она должна быть включена не позднее, чем за 3 часа до установки предназначенных для замораживания продуктов в морозильник. Продукты, предназначенные для замораживания, устанавливают в отделение «А». Компрессор будет работать непрерывно в течение 28 часов.

Когда нажата кнопка «SUPER», загорается символ «❄️» (см. S4, рис. 8 и 10). Функция быстрого замораживания «SUPER» автоматически отключается через 28 часов. Ее можно отключить в любое время, нажав на кнопку «SUPER» (см. рис. 10).

3) **Функции «СИГНАЛИЗАЦИЯ ПОВЫШЕНИЯ ТЕМПЕРАТУРЫ».** Оборудование оснащено двойной сигнализационной системой (предупреждающий сигнал и основной сигнал).

- **Предупреждающий сигнал (-11° C).** Если температура внутри морозильника повышается, то, при достижении температуры значения -11°С, на дисплее начнет мигать цифра 11 (визуальный сигнал), и автоматически включится функция «SUPER FREEZE» (см. рис. 11).

Возможные причины:

- В морозильник помещено слишком большое количество продуктов (см. рекомендации по замораживанию продуктов)
- Дверца морозильника осталась открытой.
- Произошел сбой в подаче электроэнергии.
- Толщина слоя инея превышает 1 см (см. раздел «Размораживание»).
- Морозильник неисправен

2) Funkcja SZYBKIE ZAMRAŻANIE (przycisk "SUPER")

Przycisk "SUPER" służy do szybkiego zamrażania świeżych produktów i musi zostać włączony przynajmniej na 3 godziny przed włożeniem żywności do zamrażalnika. Żywność należy włożyć do przegrody A. Kompresor działa w sposób ciągły przez "28 godzin".

Po naciśnięciu przycisku "SUPER", pojawia się symbol "❄️" (patrz S4, rys. 8 i 10). Funkcja "SUPER" zatrzymuje się automatycznie po "28 godzinach", ale można wyłączyć ją w każdej chwili naciskając ponownie przycisk "SUPER" (rys. 10).

3) Alarm temperatury

Alarm włącza się, kiedy temperatura wewnętrzna w komorze zamrażalnika jest wyższa niż -12 (na przykład -11). Temperatura miga na wyświetlaczu.

Możliwe przyczyny:

- Do zamrażalnika została włożona nadmierna ilość produktów (patrz: sposoby mrożenia).
- Drzwi pozostawały otwarte.
- Zabrakło prądu.
- Warstwa lodu osiągnęła grubość większą niż 1 cm (patrz Rozmrażanie).
- Wystąpiła usterka w urządzeniu.

**2) Funkce RYCHLÉ ZMRAZOVÁNÍ (tlačítko "SUPER")**

Tlačítko "SUPER" slouží k rychlému zmrazování čerstvých potravin a měli byste ji zapnout nejméně 3 hodiny před vložením potravin do mrazničky. Potraviny je nutné vložít do oddílu A. Kompresor funguje nepřetržitě po dobu "28 hodin".

Stisknutím tlačítka "SUPER" se objeví symbol "❄️" (viz S4, obr. 8 a 10). Funkce "SUPER" se automaticky vypne za "28 hodin", ale je možné ji kdykoliv vypnout ručně stisknutím tlačítka "SUPER" (obr. 10).

3) Poplach - teplota

Poplach se zapne, když je vnitřní teplota mrazičeho oddíl vyšší než -12 (např. -11). Tato teplota je na displeji signalizována blikáním.

Možné příčiny:

- Vložili jste do mrazničky příliš velké množství potravin (viz způsob zmrazování).
- Dveře zůstaly otevřené.
- Došlo k výpadku elektrického proudu.
- Vrstva námrazy dosáhla tloušťky více než 1 cm (viz odmrazování).
- Došlo k poruše spotřebiče.

**2) Funkcia RÝCHLE ZMRAZOVANIE (tlačidlo "SUPER")**

Tlačidlo "SUPER" slúži na rýchle zmrazovanie čerstvých potravín a musí sa aktivovať aspoň 3 hodiny pred vložением potravín do mrazničky. Potraviny musíte vložiť do oddelenia A. Kompresor bude v činnosti nepretržite "28 hodín".

Po stlačení tlačidla "SUPER", sa zobrazí symbol "❄️" (pozri S4, obr. 8 a 10). Funkcia "SUPER" sa automaticky zruší po "28 hodinách", ale je možné zrušiť ju kedykoľvek, opätovným stlačením tlačidla "SUPER" (obr. 10).

3) Teplotný alarm

Alarm sa aktivuje, keď vnútorná teplota mraziaceho priestoru presiahne hodnotu -12 (príklad -11). Zobrazuje sa blikaním na displeji.

Možné príčiny:

- Do mrazničky bolo vložené veľké množstvo potravín (pozri spôsoby zmrazovania).
- Ostali otvorené dvere.
- Bola prerušená dodávka elektrickej energie.
- Vrstva námrazy dosiahla hrúbku viac ako 1 centimeter (pozri Odmrazovanie).
- Na spotrebiči je porucha.

**2) Функція ШВИДКОГО ЗАМОРОЖУВАННЯ (кнопка "SUPER")**

Кнопка "SUPER" служить для швидкого заморожування свіжих продуктів і повинна бути включена принаймні за 3 години до того, як Ви плануєте помістити продукти в морозильну камеру. Продукти потрібно поміщати у відділення A. Компresор працює безперервно протягом "28 годин".

Якщо натиснути кнопку "SUPER", загориться символ "❄️" (див. S4, рис. 8 і 10). Функція "SUPER" виключиться автоматично через "28 годин", однак Ви можете перервати її у будь-яку мить, ще раз натиснувши на кнопку "SUPER" (рис. 10).

3) Аварійний сигнал температури

Аварійний сигнал включається, коли внутрішня температура відділення морозильної камери є вищим ніж -12 (наприклад, -11). Аварія позначається на

дисплеї за допомогою блимання.

Можливі причини:

- У морозильну камеру поміщена надто велика кількість продуктів (див. Умови для заморожування).
- Двері холодильника відкриті.
- Відключений електричний струм.
- Шар інею перевищує 1 см. (див. Відтаювання).
- Обладнання несправне.

**2) Funkcia BRZO ZAMRZAVANIE (taster "SUPER")**

Taster "SUPER" slúži za brzo zamrzavanje sveže hrane, i treba da se aktivira najmanje 3 sata pre unošenja hrane u zamrzivač. Hrana treba da se odloži u odeljku A. Kompresor funkcioniše kontinuirano u toku "28 sati". Kada se pritisne taster "SUPER", pojaviti će se simbol "❄️" (vidite S4, slike 8 i 10). Funkcija "SUPER" isključuje se automatski posle 28 sati, ali se može isključiti u bilo kom trenutku ponovnim pritiskom tastera "SUPER" (slika 10).

3) Alarm za temperaturu

Alarm se aktivira kada unutrašnja temperatura odeljka zamrzivača bude viša od -12 (na primer, -11). Signalizira se na displeju treptanjem.

Moгући узроци:

- Унета је прекомерна количина хране у замрзивач (видети начине замрзавања).
- Врата су остала отворена.
- Дошло је до прекида напајања електричном струјом.
- Слој леда достигао је дебљину већу од 1 центиметра (видети "Одлеђивање").
- Дошло је до квара у апарату.

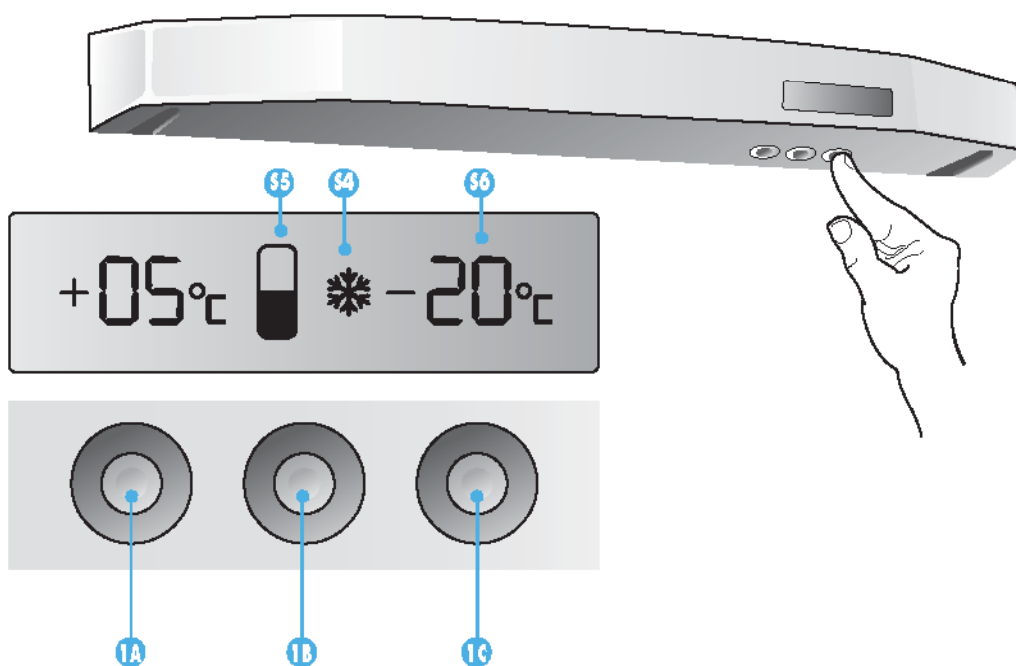

32 USO DELLO SCOMPARTO CONGELATORE

IT

NOTA

Per ottimizzare il volume dello scomparto congelatore, senza alterare il funzionamento dell'apparecchiatura, si possono togliere i 3 cassetti superiori, e conservare unicamente il cassetto inferiore.

IMPORTANTE

- Gli alimenti che cominciano a scongelarsi non devono in nessun caso essere ricongelati.
- Non conservare gli alimenti surgelati per periodi superiori a quelli consigliati.

- Allarme acustico per porta aperta

L'apertura della porta del congelatore è segnalata dal simbolo "  " lampeggiante

(vedere S5, fig. 26). Se entro 60 secondi la porta non si chiude completamente o in maniera corretta, si attiva un allarme acustico che si interrompe chiudendo semplicemente la porta.

Sbrinamento Freezer

Avviene in modo automatico e non richiede alcun intervento.



USING THE FREEZER COMPARTMENT

GB

NOTE

To optimise the use of space inside the freezer without altering any of its operational characteristics, the 3 upper drawers can be removed, keeping only the bottom drawer.

IMPORTANT

- Any food showing signs of thawing must not, under any circumstances, be refrozen.
- Do not store frozen food for longer periods than that recommended.

- Audible door open alarm

The opening of the freezer door is signalled by the flashing "  " symbol (see S5, fig. 26). If the door is not fully closed within 60 seconds, or not closed properly, an audi-

ble alarm is activated. The alarm is silenced by simply closing the door.

Freezer Defrosting

The freezer defrosting function is fully automatic and does not require any user intervention.



ИСПОЛЬЗОВАНИЕ МОРОЗИЛЬНИКА продолжение

RU

ВНИМАНИЕ!

Для оптимального использования внутреннего пространства морозильника без изменения его функциональных характеристик, можно снять три верхних ящика и оставить в морозильнике только нижний ящик.

ВАЖНО!

- Если сработал сигнал (фон дисплея окрасился в красный цвет), то продукты из морозильника рекомендуется использовать немедленно. Если Вы не можете точно определить время их размораживания, то, во избежание отравления и нанесения ущерба здоровью, рекомендуется выбросить размороженные продукты.
- Частично размороженные продукты ни в коем случае нельзя замораживать снова.
- Не храните замороженные продукты дольше, чем указано в сроке годности.

- Звуковой сигнал «Открыта дверца»

При открывании дверцы морозильника, на дисплее начнет мигать символ "  ". Если в течение 60 секунд дверца морозильника не будет плотно закрыта, то начнет звучать звуковой сигнал, который можно выключить, плотно закрыв дверцу.

Размораживание морозильной камеры

Происходит автоматически и не требует какого-либо вмешательства.

UWAGA

Aby zoptymalizować pracę komory zamrażalnika, nie zaburzając działania urządzenia, można wyjąć 3 szuflady górne i zostawić wyłącznie szufladę dolną.

(patrz S5, rys. 26). Jeśli w ciągu 60 sekund drzwi nie zostaną zamknięte całkowicie lub w sposób prawidłowy, włącza się alarm dźwiękowy, który można wyłączyć po prostu zamykając drzwi.



WAŻNE

- Produkty, które zaczęły się rozmrażać nie mogą być absolutnie ponownie zamrażane.
- Nie przechowywać mrożonek przez okres dłuższy niż to zalecane.

Odmrażanie Freezer

Rozpoczyna się w sposób automatyczny i nie wymaga żadnej interwencji.

- Alarm dźwiękowy otwartych drzwi

Otwarcie drzwi zamrażalnika jest sygnalizowane migającym symbolem "  "  "

**POZNÁMKA**

Chcete-li lépe využít mrazicího oddílu bez zhoršení provozu spotřebiče, můžete vyjmout 3 horní zásuvky a ponechat pouze dolní zásuvku.

26). Jestliže do 60 vteřin dveře úplně správně nezavřete, spustí se zvukový signál, který jednoduše vypnete zavřením dveří.

DŮLEŽITÉ UPOZORNĚNÍ

- Potraviny, které se začínají rozmrazovat, nesmí být v žádném případě znovu zmrazeny.
- Zmrazené potraviny uchovávejte pouze po doporučenou dobu.

Odmrazování mrazničky

Odmrazování je automatické a nevyžaduje žádné zásahy.

- Zvukový poplach otevřených dveří

Otevření dveří chladničky je signalizováno blikajícím symbolem "  "  " (viz S5, obr.

**POZNÁMKA**

Aby ste optimalizovali objem mraziaceho priestoru, bez toho, že by sa zmenila funkčnosť spotrebiča, môžete vybrať 3 horné zásuvky a nechať iba spodnú zásuvku.

obr. 26). Ak do 60 sekúnd dvere nezatvoríte úplne alebo správne, aktivuje sa zvukový alarm, ktorý sa preruší jednoduchým zatvorením dverí.

DŮLEŽITÉ UPOZORNENIE

- Potraviny, ktoré sa začínajú rozmrazovať, nesmiete v žiadnom prípade znovu zmraziť.
- Neskladujte mrazené potraviny dlhšiu dobu, ako je odporúčané.

Odmrazovanie mrazničky

Vykonáva sa automaticky a nevyžaduje žiadne zásahy.

- Alarm pri otvorených dverách

Otvorenie dverí mrazničky je signalizované blikajúcim symbolom "  "  " (pozri S5,

**ПРИМІТКА**

Щоб оптимізувати простір всередині відділення морозильної камери, не порушуючи роботи самого обладнання, можна виняти з верхні ящики і залишити лише нижній.

S5, рис. 26). Якщо протягом 60 секунд двері не будуть повністю або правильно закриті, включиться акустична сигналізація, котра перерветься тільки після закриття дверей.

УВАГА

- Продукти, які почали розморожуватися, у жодному випадку не повинні знову заморожуватися.
- Не зберігайте морожені продукти довше рекомендованого строку.

Відтаювання морозильної камери

Відбувається автоматично і не потребує жодного втручання з Вашого боку.

- Акустична сигналізація відкритих дверей

Відкриті двері морозильної камери позначені блимаючим символом "  "  " (див.

**НАПОМЕНА**

Ради оптимизирања за време оддељка замрзивача, а да се при томе не мења ништа у раду уређаја, могу се извући 3 горње фиоке, и задржати само доња фиока.

(видите S5, слика 26). Уколико се у току 60 секунди врата потпуно не затворе, или се не затворе на прописан начин, активира се звучни аларм, који се прекида једноставним затварањем врата.

ВАЖНО

- Храна која је почела да се одмрзава, не сме ни у ком случају поново да се замрзава.
- Немојте чувати дубоко замрзнуту храну дуже од препорученог времена чувања.

Одлеђивање замрзивача

Одлеђивање се врши аутоматски, и не захтева друге интервенције.

- Звучни аларм за отворена врата

Отварање врата замрзивача се сигнализира симболом "  "  " трептајућим светлом

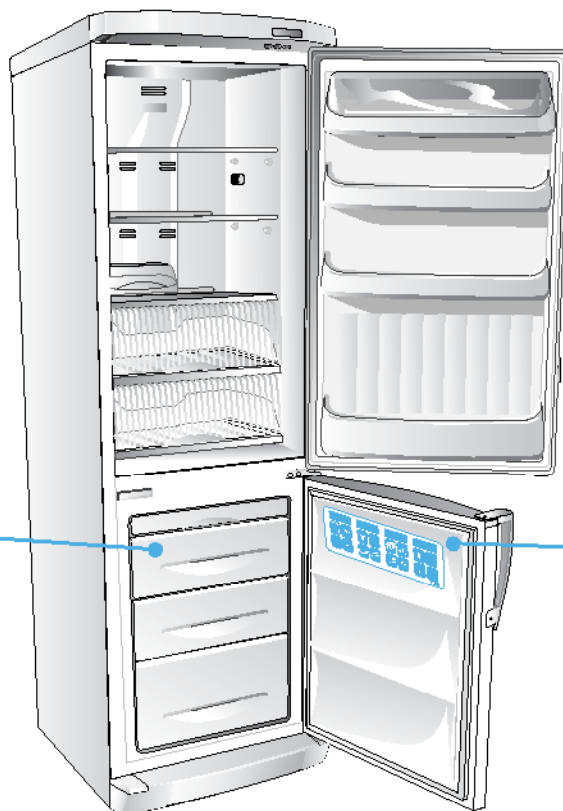

34 **USO DELLO SCOMPARTO CONGELATORE**

IT

CONFEZIONAMENTO DEI PRODOTTI FRESCI PER LA CONGELAZIONE

Questa apparecchiatura comprende scomparti ben separati.

- Il cassetto "A" superiore si utilizza per la congelazione di alimenti freschi.
- I 2 cassetti inferiori servono esclusivamente per la conservazione di alimenti surgelati o congelati.

Per ottenere una congelazione ottimale, è indispensabile attivare la congelazione rapida (tasto **SUPER**) almeno 3 ore prima di introdurre gli alimenti.

Congelare solo prodotti di prima qualità e confezionati ermeticamente per evitare che perdano sapore o si asciughino. Su ogni confezione, applicare un'etichetta che indichi il contenuto e la data di congelazione. La quantità di alimenti freschi congelabili in 24 ore è indicata sulla targhetta di identificazione dell'apparecchiatura (8kg/24h).

Evitare di mettere gli alimenti da congelare a contatto con alimenti già congelati, per non

provocare un innalzamento di temperatura degli alimenti. È importante quindi estrarre i prodotti congelati dallo scomparto "A" e collocarli nei cassetti inferiori.

FORMAZIONE DI CUBETTI DI GHIACCIO

- Riempire la vaschetta del ghiaccio con acqua, quindi rimettere la vaschetta nell'apposito scomparto.

CONSERVAZIONE DI ALIMENTI CONGELATI

Per evitare che si deteriori la qualità degli alimenti congelati, è bene non superare la durata di conservazione indicata che dipende dalla natura degli alimenti. Consultare la tabella di conservazione affissa sulla controporta dello scomparto congelatore (rif. B fig. 32). Verificare che l'imballaggio sia integro, privo di macchie di umidità o rigonfiamenti.

USING THE FREEZER COMPARTMENT

GB

PACKING FRESH PRODUCTS FOR FREEZING

This freezer has two separate compartments.

- Upper drawer "A" is used for freezing fresh food.
- The two lower drawers are reserved exclusively for storing frozen products.

For optimum freezing, activate the quick-freeze function (**SUPER** button) at least 3 hours beforehand.

Only freeze prime quality hermetically sealed products to avoid loss of taste or drying out. Apply a label to each pack, indicating the content and date of freezing. The quantity of fresh food that can be frozen in 24 hours is indicated on the appliance's rating plate (8kg/24h).

Do not place food in the freezer in contact with already frozen products. This will prevent the food from increasing in temperature. In this respect, it is important to

transfer frozen food from compartment "A" to the lower drawers.

ICE CUBE MAKER

- Fill the ice cube tray with water and place it in the appropriate compartment.

STORING FROZEN FOOD

To prevent any deterioration in the quality of the frozen foods, do not exceed the storage times indicated for the type of product. Refer to the storage table applied to the inside of the freezer door (ref. B fig. 32). Check that the wrapping is complete and free of any damp marks or swelling. Otherwise, the frozen product may have deteriorated.

ИСПОЛЬЗОВАНИЕ МОРОЗИЛЬНИКА продолжение

RU

УПАКОВКА СВЕЖИХ ПРОДУКТОВ ДЛЯ ЗАМОРАЖИВАНИЯ

Морозильник имеет два отделения.

- Ящик «А» верхнего отделения предназначен для замораживания свежих продуктов.
- Два нижних ящика предназначены исключительно для хранения замороженных продуктов.

Для оптимального результата замораживания, включите функцию быстрого замораживания (кнопка «**SUPER**») не позднее, чем за 3 часа до установки продуктов в морозильник.

Для сохранения вкуса и предотвращения высыхания продуктов, замораживайте герметично упакованные продукты самого высшего качества. На каждой упаковке отметьте дату замораживания и содержание. Количество свежих продуктов, которое может быть заморожено в морозильнике за одни сутки, указано на маркировочной табличке (8 кг/24 часа). Во избежание повышения температуры замороженных продуктов, не укладывайте свежие продукты так, чтобы они касались замороженных. Учитывая это условие, особенно важно

помнить о том, что быстрозамороженные продукты из отделения «А» нужно переместить в нижнее отделение морозильника.

ЕМКОСТЬ ДЛЯ ПРИГОТОВЛЕНИЯ КУБИКОВ ЛЬДА

- Наполните емкость водой и поставьте ее в соответствующее отделение морозильника.

ХРАНЕНИЕ ЗАМОРОЖЕННЫХ ПРОДУКТОВ

Для предотвращения любых ухудшений качества замороженных продуктов, не храните замороженные продукты дольше определенного срока хранения, существующего для каждого вида продуктов. Ознакомьтесь с таблицей сроков хранения, имеющейся на внутренней части дверцы морозильника (рис. В). Убедитесь, что упаковочный материал не поврежден, на упаковке нет влажных пятен, и упаковка не вздулась. В противном случае замороженный продукт мог испортиться.

PAKOWANIE ŚWIEŻYCH PRODUKTÓW PRZEZNACZONYCH DO ZAMROŻENIA

Urządzenie posiada różne, oddzielone przegrrody.

- Szufłada "A" górna przeznaczona jest do mrożenia świeżych produktów.
 - 2 szufłady dolne przeznaczone są wyłącznie do przechowywania produktów zamrożonych.
- Aby uzyskać optymalne mrożenie, konieczne jest uruchomienie szybkiego zamrażania (przycisk **SUPER**) przynajmniej na 3 godziny przed włożeniem produktów.

Należy mrozić wyłącznie produkty najwyższej jakości oraz pakowane hermetycznie, aby uniknąć utraty smaku i wysychania. Na każde opakowanie nalepić etykietę z oznaczeniem zawartości oraz daty zamrożenia. Ilość produktów świeżych, które można zamrozić w ciągu 24 godzin jest podana na tabliczce identyfikacyjnej urządzenia (8kg/24h).

Należy unikać układania produktów przeznaczonych do zamrożenia tak, aby stykały się z produktami już zamrożonymi, aby nie doprowadzać do podwyższania się temperatury produktów

mrożonych. Ważne jest więc, aby produkty zamrożone wyciągać z przegrrody "A" i umieszczać w dolnych szufładach.

WYTWARZANIE KOSTEK LODU

- Napełnij pojemnik na lód w odę, następnie w otyły pojemnik do odpowiadającej przegrrody.

PRZECHOWYWANIE PRODUKTÓW ZAMROŻONYCH

Aby uniknąć pogorszenia jakości produktów mrożonych, dobrze jest nie przekraczać dopuszczalnego okresu ich przechowywania, niezależnie od natury tych produktów. Okres przechowywania należy sprawdzić w tabeli przechowywania, umieszczonej wewnątrz drzwi zamrażalnika (por. B rys. 32). Należy sprawdzić czy opakowanie jest nienaruszone, pozbawione plam wilgoci lub czy nie jest nabrzmięte.

**BALENÍ ČERSTVÝCH POTRAVIN PRO ZMRAZOVÁNÍ**

Spotřebič má několik různých oddílů.

- Horní zásuvka "A" je určena ke zmrazování čerstvých potravin.
- Dvě dolní zásuvky jsou určeny pouze k uchovávání hlubokozmražených a zmražených potravin.

K dosažení optimálního zmrazení je nutné zapnout rychlé zmrazování (tlačítko **SUPER**) nejméně 3 hodiny před vložením potravin do mrazničky.

Zmrazujte pouze hermeticky uzavřené výrobky prvotřídní kvality, aby nedošlo k jejich vysušení a ztrátě chuti. Na každý obal nalepte štítek s uvedením obsahu a datem zmrazení. Maximální množství potravin, které je možné zmrazit za 24 hodin, je uvedeno na typovém štítku spotřebiče (8 kg/24 h).

Potraviny ke zmrazení vkládejte tak, aby se nedotýkaly již zmrazených potravin, protože by zvýšily jejich teplotu. Již zmrazené potraviny proto vyjměte z oddílu "A" a vložte je do dvou dolních zásuvek.

VÝROBA LEDOVÝCH KOSTEK

- Nádobku na led naplňte vodou, pak ji opět vložte na její místo.

UCHOVÁVÁNÍ ZMRAZENÝCH POTRAVIN

K zachování kvality zmrazených potravin doporučujeme nepřekračovat uvedenou dobu jejich uchování, která závisí na druhu potravin. Řiďte se tabulkou doby uchování potravin uvedenou na vnitřní straně dveří mrazicího oddílu (bod B obr. 32). Zkontrolujte, zda obal není poškozený, nejsou na něm vlhké skvrny nebo vyboulení.

**BALENIE ČERSTVÝCH POTRAVIN NA ZMRAZOVANIE**

Tento spotrebič obsahuje samostatné oddelenia.

- Horná zásuvka "A" sa používa na zmrazovanie čerstvých potravín.
- 2 spodné zásuvky slúžia výhradne na skladovanie mrazených a hlboko zmrazených potravín.

Aby ste dosiahli optimálne zmrazenie, je nevyhnutné aktivovať rýchle zmrazovanie (tlačidlo **SUPER**) aspoň 3 hodiny pred vložením potravín. Zmrazujte iba prvotriedne výrobky, ktoré sú vzduchotesne zabalené, aby ste predišli tomu, že stratia chuť alebo že sa vysušia. Na každý balíček nalepte nálepku s údajmi o obsahu a s dátumom zmrazenia. Množstvo čerstvých potravín, ktoré možno zmrazit počas 24 hodín, je uvedené na identifikačnom štítku spotrebiča (8kg/24h).

Vyhýbajte sa tomu, že uložíte potraviny, ktoré chcete zmrazovať do tesnej

blízkosti už zmrazených potravín, aby ste sa vyhli zvýšeniu teploty potravín. Je preto dôležité vybrať zmrazené potraviny z oddelenia "A" a vložiť ich do spodných zásuviek.

PRIPRAVA LEDOVÝCH KOCIEK

- Naplňte misku na ľad vodou a potom ju vložte do príslušného oddelenia.

SKLADOVANIE MRAZENÝCH POTRAVIN

Aby ste predišli tomu, že sa zníži kvalita mrazených potravín, odporúčame Vám nepřekračovať odporúčanú dobu trvanlivosti, ktorá závisí od vlastností potravín. Pozrite si tabuľku skladovania, ktorá sa nachádza na vnútornej strane dverí mraziaceho priestoru (ozn. B obr. 32). Skontrolujte, či je obal nepoškodený, bez škvŕn od vlhkosti a bez vydutí.

**ПІДГОТОВКА СВІЖИХ ПРОДУКТІВ ДО ЗАМОРОЖУВАННЯ**

Наше обладнання складається з наступних відділень:

- верхній ящик "A" застосовується для заморожування свіжих продуктів;
- 2 нижні ящики служать виключно для зберігання морожених або свіжоморожених продуктів.

Для того, щоб добитися оптимального заморожування продуктів, необхідно задіяти процес швидкого заморожування (кнопка **SUPER**) принаймні за 3 години до того, як помістити в камеру продукти.

Заморожуйте виключно продукти вищого сорту та герметично запаковані продукти, щоб вони не втратили смаку чи не висохли. На кожній упаковці наклейте етикетку, на котрій вкажіть склад і дату заморожування. Кількість свіжих продуктів для заморожування протягом однієї доби вказана на етикетці

характеристики обладнання (8 кг/24 год).

Не поміщайте продукти для заморожування у контакт з уже замороженими продуктами, щоб не підвищити температури останніх. Для цього потрібно виїняти заморожені продукти з відділення "A" і помістити їх у нижні ящики.

ФОРМУВАННЯ КУБИКІВ ЛЬОДУ

- Наповнити водою ванночку для льоду і поставити її у відповідне відділення.

ЗБЕРІГАННЯ МОРОЖЕНИХ ПРОДУКТІВ

Щоб морожені продукти не псувалися, не перевищуйте вказаний строк їх зберігання, який залежить від виду продуктів. Перевірте таблицю зберігання, наведену з протилежного боку дверей відділення морозильної камери (див. В рис. 32). Перевірте, чи упаковка не розірвана і чи на ній немає вологих плям або здуття.

**PAKOVANJE SVEŽIH PROIZVODA ZA ZAMRZAVANJE**

Ovaj uređaj čine odeljci koji se međusobno dobro razlikuju.

- Gornja fioka "A" se upotrebljava za zamrzavanje sveže hrane.
- Dve donje fioke služe isključivo za čuvanje duboko zamrznute hrane, ili zamrznute hrane.

Za postizanje optimalnog zamrzavanja, neophodno je da se aktivira brzo zamrzavanje (taster **SUPER**) najmanje 3 sata pre unošenja hrane.

Zamrzavati samo proizvode visokog kvaliteta i hermetički upakovane proizvode kako bi se sprečili gubitak ukusa i njihovo sušenje. Na svakom pakovanju staviti etiketu, na kojoj su naznačeni sadržina i datumi zamrzavanja. Količina sveže hrane koja se može zamrzavati za 24 sata, navedena je na pločici sa tehničkim podacima na uređaju (8kg/24h).

Izbegavajte kontakt hrane koju treba zamrzavati, sa hranom koja je već zamrznuta,

kako bi se izbegao porast temperature zamrznute hrane. Zato je važno da se izvađa zamrznuti proizvodi iz odeljka "A", i da se stave u donje fioke.

PRAVLJENJE LEĐA U KOČKAMA

- Napuniti kalup za pravljenje leđa vodom; zatim vratiti kalup u odgovarajuću odeljak.

ČUVANJE ZAMRZNUTE HRANE

Da bi se sprečilo pogoršanje kvaliteta zamrznute hrane, preporučuje se da se ne prekorači vreme trajanja čuvanja, koje zavisi od vrste hrane. Konsultovati tabelu sa vremenima čuvanja, koja se nalazi na unutrašnjim vratima odeljka zamrzivača (ref. V, slika 32). Proveriti da li je pakovanje neoštećeno, da nema vlažne mrlje i da nije naduvano.

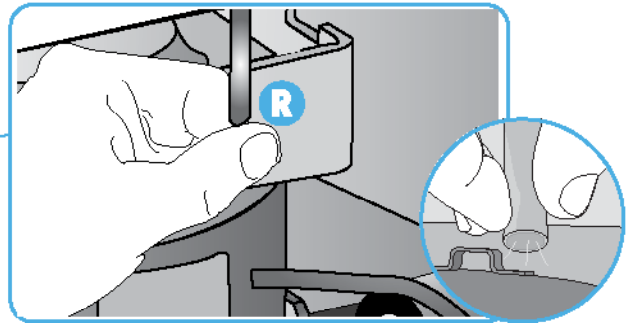
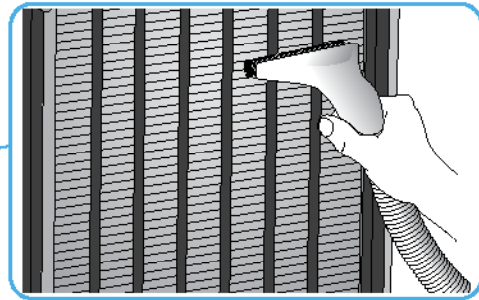
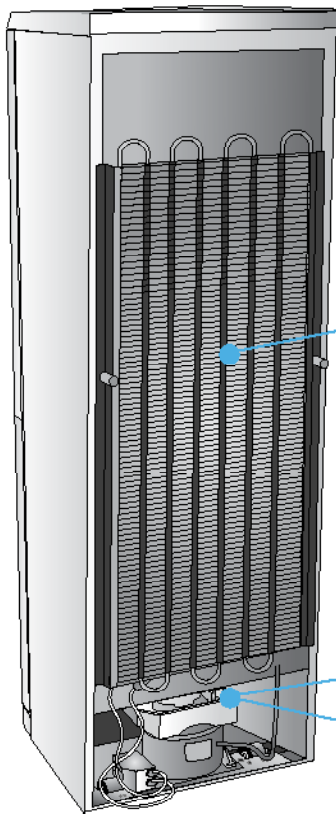

Disinserite sempre l'apparecchio dalla presa di corrente, prima di effettuare qualsiasi operazione di pulizia. Nessuna protezione (griglia a filo, carter) deve essere rimossa da parte di personale non qualificato: evitate assolutamente di far funzionare l'apparecchio senza queste protezioni. Per la pulizia interna di tutte le parti in plastica e della guarnizione porta

⚠ Non usate abrasivi e detersivi di alcun genere.

• Usate esclusivamente una soluzione di bicarbonato di sodio in acqua tiepida 10 cucchiaini in 2 litri di acqua.

Pulizia del condensatore

• Da compiere almeno due volte l'anno.

• Utilizzate un aspirapolvere per uso domestico o una spazzola. Un condensatore sporco influisce negativamente sull'apparecchio riducendone le prestazioni.

Pulizia scarico acqua

Contemporaneamente alla pulizia del condensatore, verificate che il tubo R di scarico, sia libero da ostruzioni.

• Estraiete il tubo R di scarico dalla vaschetta V e se necessario provvedete alla sua pulizia.

Cavo di alimentazione

• Ispezionate periodicamente il cavo di alimentazione al fine di controllare la sua integrità.

• Nel caso di cavo danneggiato, non utilizzate l'apparecchio e non tentate la riparazione ma rivolgetevi a personale qualificato per la sua sostituzione.

Per assenza prolungate

• Vuotate i compartimenti.

• Disinserite l'apparecchio dalla rete elettrica.

• Pulite entrambi i compartimenti e asciugateli.

• Lasciate aperte le porte per impedire la formazione di cattivi odori o muffe.

⚠ ATTENZIONE! Non danneggiate il circuito di refrigerazione

Al termine della vita funzionale dell'apparecchio che utilizza gas refrigerante R600a (isobutano) e gas infiammabile nella schiuma isolante, lo stesso dovrà essere messo in sicurezza prima dell'invio in discarica. Per questa operazione rivolgetevi al vostro negoziante o all'ente locale preposto.

Always disconnect the appliance from the mains socket before carrying out any cleaning operation whatsoever.

No protection device (wire grating, guard) should be removed by unqualified personnel: never use the appliance without these protection devices.

⚠ Do not use any kind of abrasives or detergents.

• Use only a solution of 10 tablespoons of bicarbonate of soda dissolved in 2 litres of water.

Cleaning of the condenser

• The condenser should be cleaned at least twice a year.

• Use a household vacuum cleaner or a brush.

A dirty condenser can influence the functioning of the appliance (reduction of power).

Cleaning of water discharge

When cleaning the condenser, check that discharge tube R is not obstructed.

• Remove discharge tube R from container V and -if necessary- clean it.

Supply cable

• Regularly check the supply cable to see that it is in good condition.

• If the cable is damaged, do not use the appliance and do not try to repair it. Contact a qualified electrician to replace it.

When the refrigerator is not going to be used for long periods

• Empty the compartments.

• Disconnect the appliance from the mains supply.

• Clean and dry both compartments.

• Leave the doors open to prevent the formation of unpleasant odours or mould.

⚠ WARNING! Do not damage the refrigerant circuit.

At the end of the functional life of the equipment which uses cooling gas R600a (isobutane), and inflammable gas inside the insulating foam it must be placed in safety before sending it to the waste disposal. For this operation contact your dealer and the local authorities.

Прежде чем выполнить какую-либо операцию по уборке прибора, отсоедините его от сети. Неквалифицированному персоналу запрещается снимать защитные приспособления (проволочная сетка, картер): ни в коем случае не давайте прибору работать без этих защит. Для очистки внутри всех пластмассовых частей и дверной прокладки

⚠ Не пользуйтесь абразивными составами и никакими моющими веществами.

• Используйте только раствор бикарбоната натрия в теплой воде в соотношении 10 ложек на 2 литра воды.

Очистка конденсатора

• Выполняйте не реже двух раз в год.

• Пользуйтесь бытовым пылесосом или щеткой. Грязный конденсатор плохо влияет на работу прибора, снижая качество его действия.

Очистка сливной трубки воды

Одновременно с очисткой конденсатора проверьте, чтобы трубка слива R не была засорена.

• Выньте сливную трубку R из ванночки V и, если нужно, прочистите ее.

Кабель питания

• Периодически проверяйте кабель питания на целостность.

• В случае повреждения кабеля не пользуйтесь прибором и не пытайтесь его починить, для замены кабеля обратитесь к квалифицированному мастеру.

Перед длительным отсутствием

• Опорожните отделения.

• Отключите прибор от электрической сети.

• Помойте оба отделения и высушите их.

• Оставьте двери открытыми, чтобы предупредить возникновения неприятных запахов и плесени.

⚠ ВНИМАНИЕ! Не повредите систему охлаждения

По завершении периода эксплуатации прибора, в котором используется охлаждающий газ R600a (изобутан) и горючий газ в изоляционной пене, он должен быть сначала обезопасен и потом отправлен на свалку. Для этого обратитесь в магазин или в соответствующую местную организацию.

ZAWSZE PRZED DOKONYWANIEM JAKIEGO KOLWIEK CZYSZCZENIA NALEŻY ODŁĄCZYĆ URZĄDZENIE Z KONTAKTU. Żadna część ochronna (ruszt prosty, osłona) nie może być przesuwana przez niewykwalifikowaną osobę: absolutnie nie włączać urządzenia bez tych części ochronnych.

Do czyszczenia wnętrza - części plastikowych i uszczelki przy drzwiczkach nie używać substancji ściernych i środków czyszczących żadnego typu.

• Używać jedynie roztworu dwuwęglanu sodowego w letniej wodzie: 10 łyżek na 2 litry wody.

Czyszczenie skraplacza

• Przynajmniej dwa razy do roku.

• Używać odkurzacza domowego lub szczotki. Brudny skraplacz wpływa negatywnie na urządzenie, obniżając jakość jego działania.

Oczyszczanie odpływu wody

Przy oczyszczaniu skraplacza należy sprawdzić, czy rura R odpływu nie jest zatkana.

• Wyjąć rurę odpływową R ze zbiorniczka V i, jeśli to konieczne, przystąpić do jego oczyszczenia.

Kabel zasilania

• Co jakiś czas robić przegląd kabla zasilania, aby sprawdzić, czy nie jest uszkodzony.

• Jeśli stwierdzą Państwo uszkodzenie kabla, proszę nie używać urządzenia i nie próbować naprawiać go samodzielnie, lecz poprosić osobę wykwalifikowaną o jego wymianę.

Jeśli nie będą Państwo korzystać z urządzenia przez długi czas

• opróżnić pojemniki,

• odłączyć urządzenie od sieci elektrycznej,

• wyczyścić oba pojemniki i wytrzeć je,

• zostawić otwarte drzwiczki, aby przeskodzić tworzeniu się nieprzyjemnego zapachu lub pleśni.

UWAGA! Nie uszkodzicie obiegu chłodzenia

Po zakończeniu działania urządzenia, które wykorzystywało gaz chłodzący R600a (izobutan) i oddzielnie gaz łatwopalny, w pianie, ten ostatni musi zostać zabezpieczony, zanim przetransportujemy lodówkę na wysypisko śmieci. W tym celu proszę zwrócić się do Państwa sprzedawcy lub do właściwej, lokalnej instytucji.

Před každým čištěním vždy odpojte spotřebič od elektrické sítě. Ochranné prvky (drátěná mřížka, kryt) smí odstraňovat pouze kvalifikovaní pracovníci: je zakázáno uvést spotřebič do provozu bez těchto ochranných prvků. K vnitřnímu čištění všech plastových částí a těsnění dveří

Nikdy nepoužívejte žádné abrazivní ani jiné čisticí prostředky.

• Používejte pouze roztok sodы bikarbony ve vlažné vodě (10 lžiček na 2 litry vody).

Čištění kondenzátoru

• Doporučujeme čistit kondenzátor nejméně dvakrát ročně.

• Použijte domácí vysavač nebo kartáč. Zanesený kondenzátor zhoršuje výkon spotřebiče.

Čištění odvodu vody

Současně s čištěním kondenzátoru ověřte, zda není upchaná odvodní hadice R.

• Vytáhněte odvodní hadici R z misky V a je-li to nutné, vyčistěte ji.

Prívodní kabel

• Pravidelně kontrolujte neporušenost prívodního kabelu.

• V případě, že je kabel poškozený, spotřebič nepoužívejte a nepokoušejte se ani kabel opravit;

požádejte kvalifikovaného pracovníka o jeho výměnu.

Při dlouhé nepřítomnosti

• Vykiďte oddíl.

• Odpojte chladničku od elektrické sítě.

• Vyčistěte oba oddíly a vytrěte je dosucha.

• Nechte otevřené dveře, abyste zabránili vzniku nepříjemných pachů.

UPOZORNĚNÍ! Nepoškoďte chladicí okruh.

Po ukončení provozu spotřebiče, ve kterém se používá chladicí plyn R600a (izobutan) a hořlavý plyn v izolační pěně, je nutné tyto plyny bezpečně před likvidací spotřebiče zajistit. V této záležitosti se prosím obraťte na svého obchodníka nebo na příslušný místní podnik.

Pred vykonávaním akéhokoľvek úkonu čistenia odpojte spotrebič od elektrickej siete. Nesmie byť odstránený žiaden ochranný prvok (drôtená mriežka, kryt) nezaškoleným pracovníkom: dôsledne sa vyhýbajte uvádzať spotrebič do činnosti bez ochranných prvkov. Pri čistení vnútra a všetkých plastových častí a tesnenia dverí

Nepoužívajte žiadne abrazívne čistiace prostriedky.

• Používajte výhradne roztok sódy bikarbóny vo vlažnej vode - 10 lyžíc v 2 litroch vody.

Čistenie kondenzátora

• Vykonajte aspoň dvakrát ročne.

• Používajte vysávač na použitie v domácnosti alebo vhodnú kefu. Špinavý kondenzátor negatívne ovplyvňuje spotrebič a znižuje jeho výkon.

Čistenie odtoku vody

Súčasne s čistením kondenzátora skontrolujte, či odtoková trubička R nie je upchatá.

• Vyberte odtokovú trubičku R z vaničky V a ak je to potrebné, vyčistite ju.

Prívodný elektrický kábel

• Pravidelne kontrolujte prívodný elektrický kábel, či nie je poškodený.

• V prípade poškodenia elektrického napájacieho kábla spotrebič nepoužívajte a nesnažte sa kábel opraviť sami, ale obráťte sa na vyskolených pracovníkov, ktorí ho vymenia.

Pri dlhodobej neprítomnosti

• Vyprázdňte oddelenia.

• Odpojte spotrebič od elektrickej siete.

• Vyčistite obe oddelenia a osušte ich.

• Nechajte otvorené dveře, aby ste zamedzili tvorbe nepríjemných pachov alebo plesní.

POZOR! Nepoškoďte okruh chladiva

Po ukončení životnosti spotrebiča, ktorý využíva chladiaci plyn R600a (izobután) a horľavý plyn v izolačnej pene, bude nutné zabezpečiť niektoré kroky ešte pred odovzdaním ho do zberného strediska. Obráťte sa na vášho predajcu alebo na príslušnú zberňu.

Завжди уникайте обладнання з електромережі перед тим, як здійснити будь-яку операцію з його миття. Жоден захисний елемент (провідна решітка, картер) не повинен виїкатися некваліфікованим персоналом: уникайте роботи обладнання без цих захисних елементів.

Для миття усіх внутрішніх елементів з пластмаси та прокладок дверцял не користуйтеся абразивними засобами чи будь-якими іншими миючими засобами.

• Користуйтеся виключно розчином бікарбонату соди у теплій воді, з розрахунку 10 ложок на два літри води.

Як чистити конденсатор

• Конденсатор потрібно чистити принаймні два рази на рік.

• Користуйтеся домашнім пилососом або щіткою. Брудний конденсатор негативно впливає на роботу обладнання, значно зменшуючи його основні показники.

Як мити стік води

Одночасно з чисткою конденсатора перевірте, чи трубка стоку R чиста і не забита.

• Вийміть трубку стоку води R з ванночки V і, якщо потрібно, очистіть її.

Електричний шнур

• Періодично перевіряйте електричний шнур з метою встановлення його цілісності.

• У випадку пошкодження шнура не користуйтеся обладнанням і викличте кваліфікованих фахівців для його заміни.

У випадку довгої відсутності

• Спорожніть відділення.

• Відключіть обладнання з електромережі.

• Вийміть обидва відділення і витріть наоухо.

• Відкрийте дверцята, щоб в середині не появився неприємний запах чи пліснява.

УВАГА! Не пошкодьте систему охолодження.

Після того, як Ви перестали користуватися холодильником, у якому застосовувався газ ізобутан R600a та горючий газ для ізолюючої лінії, перед відправкою обладнання на звалище він повинен бути нейтралізований. Для цього Ви зобов'язані звернутися до Вашого продавця або у відповідну місцеву організацію.

Iskљučite uvek uređaj iz utičnice električne mreže, pre nego što obavite bilo kakve poslove na čišćenju.

Nikakvu zaštitu (žičana mreža, platiš) ne sme da ukloni nekvalifikovano osoblje: izbegavajte apsolutno uključivanje uređaja u rad bez ovih zaštita. Za unutrašnje čišćenje svih plastičnih delova i zaprtivke vrata

Ne koristiti abrazivna sredstva za čišćenje i detergente bilo koje vrste.

• Upotrebite isključivo rastvor bikarbona sode u mlakoj vodi od 10 kašika na 2 litra vode.

Čišćenje kondenzatora

• Čišćenje treba obaviti najmanje dva puta godišnje.

• Upotrebite usisivač prašine za domaćinstvo ili četku. Prљav kondenzator utiče negativno na uređaj smanjujući mu učinak.

Čišćenje cevi za praženje

Istovremeno sa čišćenjem kondenzatora, proverite da cev za praženje R nije začepљena.

• Izvučite cev za praženje R iz suda V i ukoliko je potrebno očistite je.

Kabl za napajanje

• Proverite periodično kabl za napajanje u cilju kontrole његоve celovitosti.

• U slučaju oštećenog kabla, nemojte upotrebljavati uređaj i nemojte pokušavati da ga popravite već se obratite kvalifikovanoj osoblju za његоvu zamenu.

Kod odsutnosti u toku dužeg vremena

• Ispraznite odeljke.

• Isključite uređaj iz električne mreže.

• Operite oba odeljka i obrišite ih.

• Ostavite vrata otvorena da biste sprečili obrazovanje neprijatnih mirisa ili buđi.

PAŹNĚ! Nemojte oštetiti rashladno julo.

Na kraju века tražnja uređaja koji koristi rashladni gas R600a (izobutan) i zapaljivi gas u izolacionoj pени, isti treba predlažanja učiniti bezbednim. Za ovu operaciju obratite se Vašem prodavcu ili lokalnom nadležnom centru.

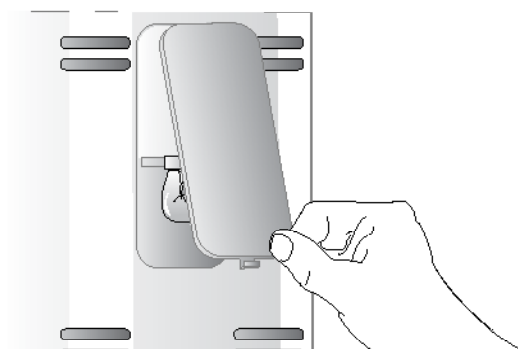
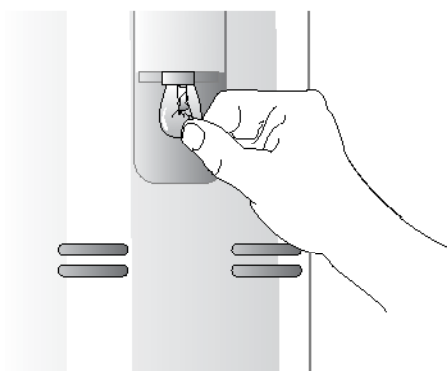
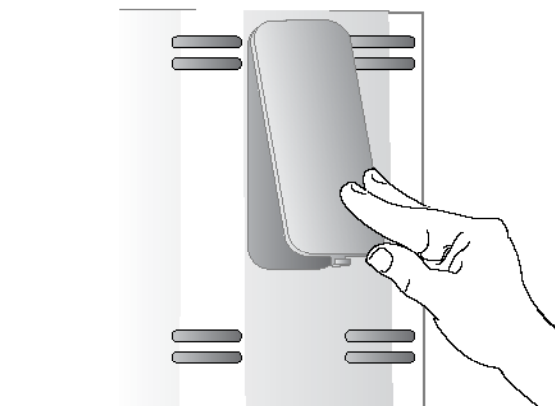
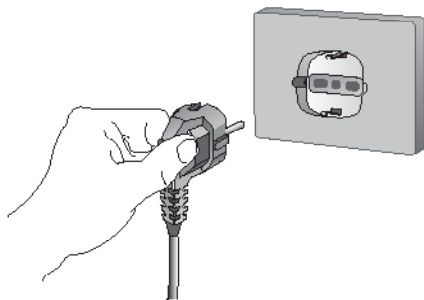

1) L'apparecchio non funziona

- C'è un'interruzione di corrente?
- La spina è ben inserita nella presa di corrente?
- Il cavo di alimentazione è danneggiato?
- L'impostazione sul display è corretta?

2) La temperatura all'interno dei compartimenti non è sufficientemente bassa

- Le porte chiudono correttamente?
- L'apparecchio è installato vicino ad una sorgente di calore?
- L'impostazione sul display è corretta?
- Il condensatore è pulito?

3) La temperatura all'interno del comparto frigorifero è troppo bassa

- Il termostato è sulla posizione corretta?

4) L'apparecchio è eccessivamente rumoroso

- L'apparecchio è in contatto con altri mobili, o oggetti?
- I tubi nella parte posteriore si toccano o vibrano?

- L'apparecchio è ben livellato?

5) La luce interna non funziona

- Controllate prima il punto 1, poi: **SOSTITUZIONE LAMPADA.**

- Disinserite l'apparecchio dalla rete elettrica.

- Togliete il coperchio C della lampadina.

- Controllate la lampadina e sostituirla se necessario con una nuova (non superate i 25 W di potenza); rimontate il coperchio C.

6) C'è acqua sul pavimento

- La vaschetta V è ben inserita a contatto della superficie del compressore?

- Il tubo di scarico R, a sua volta, è ben inserito nella vaschetta?

7) Anomalie

alcune anomalie di funzionamento sono mostrate sul display in modo lampeggiante con le seguenti indicazioni:

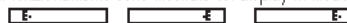

- In presenza di questa anomalia il funzionamento dell'apparecchio non viene interrotto ma occorre rivolgersi al più presto al Centro Assistenza Tecnico Autorizzato



TROUBLESHOOTING

1) The appliance is not working

- Is there a power failure?
- Is the plug inserted correctly into the mains socket?
- Is the supply cable damaged?
- Is the setting on the display correct?

2) The temperature inside the compartments is not low enough

- Do the doors close correctly?
- Is the appliance installed near a source of heat?
- Is the setting on the display correct?
- Is the condenser clean?

3) The temperature in the refrigerator compartment is too low

- Is the thermostat set in the correct position?

4) The appliance is too noisy

- Is the appliance touching other pieces of furniture or objects?
- Are the tubes at the back touching each other or do they vibrate?

- Is the appliance on a level?

5) The interior light does not work

- First check point 1, then: **LAMP REPLACEMENT.**

- Disconnect the appliance from the mains supply.

- Remove the cover from the light bulb.

- Check the light bulb and -if necessary- replace it with a new one (don't use a bulb of more than 25 W). Replace lid C.

6) There is water on the floor

- Is container V inserted properly and is it in contact with the surface of the compressor?

- Is discharge tube R inserted well into the container?

7) Malfunctions

some operating faults will be indicated by a flashing display, for example:

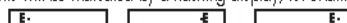

- When these faults occur, although the appliance will continue to function, the Authorised Assistance Service should be called as soon as possible



ПОИСК НЕИСПРАВНОСТЕЙ

1) Прибор не работает

- Прервана подача напряжения?
- Плохо вставлена вилка в розетку?
- Поврежден кабель питания?
- Неправильная настройка по дисплею?

2) Температура внутри отделений недостаточно низкая

- Плохо закрываются двери?
- Прибор установлен вблизи от источника тепла?
- Неправильная настройка по дисплею?
- Загрязнен конденсатор?

3) Температура внутри отделения холодильника слишком низкая

- Термостат в верном положении?

4) Прибор слишком сильно шумит

- Прибор касается мебели или других предметов?
- Трубы с задней стороны касаются друг друга или вибрируют?

- Прибор выставлен по уровню?

5) Не работает внутреннее освещение

- Сначала проверьте пункт 1, затем: ЗАМЕНА ЛАМПОЧКИ.

- Отключите прибор от электрической сети.

- Снимите крышку C с лампочки.

- Проверьте лампочку и, если нужно, замените ее на новую (мощность не выше 25 Вт); вновь закрепите крышку C.

6) Вода на полу

- Ванночка V хорошо вставлена и касается компрессора?

- Сливная трубка R хорошо вставлена в ванночку?

7) Неисправности

Некоторые неисправности в работе показываются на дисплее мигающими надписями:

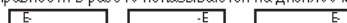

- При наличии такой неисправности работа прибора не прерывается, но как можно скорей следует обратиться в Официальный Центр технического обслуживания.

1. Urządzenie nie działa

- Czy jest przewidziana dopływ prądu?
- Czy wtyczka jest dobrze włożona do kontaktu?
- Czy nie jest uszkodzony przewód zasilania?
- Czy ustawienie wyświetlacza jest prawidłowe?

2. Temperatura wewnątrz pojemników nie jest wystarczająco niska

- Czy drzwiczki są prawidłowo zamknięte?
- Czy urządzenie nie jest ustawione blisko źródła ciepła?
- Czy ustawienie wyświetlacza jest prawidłowe?
- Czy skraplacz jest wyczyszczony?

3. Temperatura wewnątrz pojemników lodówki jest zbyt niska

- Czy termostat jest na właściwej pozycji?

4. Urządzenie działa zbyt hałaśliwie

- Czy urządzenie styka się z innymi meblami lub przedmiotami?
- Czy rury w dolnej części dotykają się lub wibrują?

- Czy lodówka jest dobrze wy poziomowana?

5. Światło wewnątrz nie zapala się

- Najpierw sprawdź punkt 1, a następnie: WYMIENIĆ ŻARÓWKĘ
- Odłącz urządzenie od sieci elektrycznej.
- Zdjąć osłonkę C z żarówki.

- Sprawdź żarówkę i, jeśli to konieczne, zastąp ją nową (nieprzekraczającą mocy 25 W), ponownie założyc osłonkę C.

6. Na podłodze pojawiła się woda

- Czy zbiorniczek V jest dobrze założony, jego powierzchnia styka się ze skraplaczem?
- Czy rura odpływowa R jest dobrze założona do zbiorniczka?

7. Zakłócenia

niektóre zakłócenia w działaniu są sygnalizowane na wyświetlaczu migotaniem następującego napisu:



- W razie wystąpienia takiego zakłócenia urządzenie nie przerywa działania, ale niezbędne jest

CZ JAK ODSTRANIT PORUCHU

1) Spotřebič nefunguje

- Nebyl přerušený proud?
- Je zástrčka správně zasunutá do zásuvky?
- Není poškozený přírodní kabel?
- Je nastavení na displeji správné?

2) Teplota uvnitř oddílů není dostatečně nízká

- Jsou dveře dobře zavřené?
- Není spotřebič umístěn blízko zdroje tepla?
- Je nastavení na displeji správné?
- Je kondenzátor čistý?

3) Teplota uvnitř chladičho prostoru je příliš nízká

- Je termostat ve správné poloze?

4) Spotřebič je nadměrně hlučný

- Nedotýká se spotřebič jiného nábytku nebo předmětů?
- Nedotýkají se trubky na zadní stěně a vibrují?

- Je spotřebič dobře vyrovnaný?

5) Vnitřní osvětlení nefunguje

- Zkontrolujte nejdříve bod 1 a potom: VÝMĚNA ŽÁROVKY.

- Odpojte spotřebič od elektrické sítě.

- Sejměte kryt C žárovky.

- Zkontrolujte žárovku a je-li to třeba, vyměňte ji za novou (výkon max. 25 W); kryt vraťte zpět C.

6) Na podlaže je voda

- Je miska V správně zasunutá tak, že se dotýká plochy kompresoru?
- Je hadice R dobře zasunutá do misky?

7) Poruchy některé poruchy chodu jsou zobrazeny na displeji blikáním s následujícími ukazateli:



- Pokud se objeví tyto ukazatele, provoz spotřebiče se nepřerušuje, ale je nutné obrátit se na nejbližší autorizované servisní středisko.

SK ODSTRANOVANIE PROBLÉMOV

1) Spotřebič nefunguje

- Nebola prerušená dodávka elektrickej energie?
- Je zástrčka správne zasunutá v elektrickej sieti?
- Nie je poškodený prírodný elektrický kábel?
- Je na displeji správne nastavenie?

2) Teplota vnutri oddelení nie je dostatočne nízka

- Dvere sa správne zatvárajú?
- Nestojí spotrebič blízko tepelného zdroja?
- Je na displeji správne nastavenie?
- Nie je špinavý kondenzátor?

3) Teplota vnutri chladiaceho oddelenia je príliš nízka

- Je správne nastavený termostat?

4) Spotrebič je nadmeme hlučný

- Spotrebič sa dotýka iných častí nábytku alebo iných predmetov?
- Rúrky na zadnej strane sa dotýkajú alebo vibrujú?

- Je spotrebič vo vodorovnej polohe?

5) Vnútomé osvetlenie nefunguje

- Najprv skontrolujte bod 1, potom: VÝMENA ŽIAROVKY.

- Odpojte spotrebič od elektrickej siete.

- Vyberte kryt C žiarovky.

- Skontrolujte žiarovku a podľa potreby ju vymeňte za novú (s výkonom max 25 W); namontujte späť kryt C.

6) Na podlahe je voda

- Je vanička V na svojom mieste, v kontakte s povrchom kompresora?
- Odtoková trubička R, je správne zasunutá vo vaničke?

7) Odchytky niektorých odchytky činnosti sa zobrazujú na displeji blikáním nasledujúcich indikácií:



- V prípade uvedených odchytkov spotrebič neprešuje svoju činnosť, ale je potrebné čo najskôr zavolať autorizované servisné stredisko

UA ПОШУК НЕСПРАВНОСТЕЙ

1) Обладнання не працює

- Є перериви у подачі електроенерпії?
- Штепсель добре сидить у розетці?
- Електричний шнур пошкоджений?
- Вказівки на дисплеї вірні?

2) Температура всередині відділень не досить низька

- Дверцята добре закриваються?
- Обладнання встановлено поряд з джерелом тепла?
- Вказівки на дисплеї вірні?
- Конденсатор чистий?

3) Температура всередині холодильника надто низька

- Термостат встановлений на правильній відмітці?

4) Обладнання дає дуже багато шуму

- Обладнання щільно стоїть з іншими меблями або предметами?
- Труби з заднього боку торкаються одна одної або вібрують?

- Обладнання добре виважене?

5) Внутрішня лампочка не горить

- Перевірте спочатку пункт 1, а після цього: ЗАМІНІТЬ ЛАМПОЧКУ.

- Відключіть обладнання з електромережі.

- Зніміть з лампочки кришечку C.

- Перевірте лампочку і замініть її, якщо необхідно, на нову (не перевищуйте потужності 25 W); поверніть на місце кришечку C.

6) На підлозі появляється вода

- Ванночка V добре закріплена на компресорі?
- Трубка стоку води R теж добре закріплена на ванночці?

7) Аномалії Деякі аномалії роботи обладнання показані на дисплеї, який блимає із вказівкою наступної інформації:



- У випадку цієї аномалії в роботі обладнання якомога швидше зверніться у компетентний Центр технічного обслуговування.

SR OTKLAŃANJE NEISPRAVNOSTI

1) Uređaj ne radi

- Da li je došlo je do prekida napajanja električnom strujom?
- Da li je utičak propisno utičnut u mrežnu utičnicu?
- Da li je kab za napajanje oštećen?
- Da li je prikaz podешених вредности на дисплеју правилан?

2) Temperatura у унутрашности одељака није довољно ниска

- Da li се врата правилно затварају?
- Da li je уређај инсталиран близу неког извора топлоте?
- Da li je приказ подешених вредности на дисплеју правилан?
- Da li je кондензатор очишћен?

3) Temperatura у унутрашности одељка фрижидера је сувише ниска

- Da li je термостат у правилном положају?

4) Uređaj je сувише бучан

- Da li се уређај налази у директном контакту са осталим кухињским елементима или предметима?
- Da li се цеви на задњој страни додирују или вибрирају?

- Da li je уређај добро нивелисан?

5) Унутрашње осветљење не ради

- Проконтролишите најпре тачку 1, затим: ЗАМЕНИТИ СИЈАЛИЦУ.

- Исклучајте уређај из електричне мреже.

- Скините заштитни поклопац C са сијалице.

- Проконтролишите сијалицу и замените је уколико је потребно новом сијалицом (немојте прекорачити снагу већу од 25 W); поставите поново поклопац C.

6) Сакупља се вода на поду

- Da li je суд V добро уложен и да ли се налази у контакту са површином компресора?

- Da li je цев за прахњење R, на својој страни, добро уложена у суд?

7) Неисправности Неке неисправности у функционисању приказују се на дисплеју трептањем са следећим индикацијама:



- У присуству ове неисправности рад уређаја се не прекида али се треба обратити што пре овлашћеној сервисној служби.



SERVIZIO ASSISTENZA TECNICA

Prima di contattare il Servizio Assistenza:

- Verificate se è possibile eliminare da soli i guasti (vedere "Guida Ricerca Guasti").
- Riavviate l'apparecchio per accertarvi che l'inconveniente sia stato eliminato. Se il risultato è negativo, disinserite nuovamente l'apparecchio e ripetete l'operazione dopo un'ora.

Se l'apparecchio non funziona bene o addirittura non funziona affatto prima di chiedere l'intervento di un tecnico, nel vostro interesse, controllate che:

- la spina sia bene inserita nella presa di corrente;
- ci sia tensione nella linea elettrica;
- il display sia impostato correttamente;
- le chiusure delle porte siano perfette;

- la tensione di alimentazione corrisponda a quella dell'apparecchio ($\pm 6\%$).
- Se il risultato è ancora negativo, contattate il Servizio Assistenza.

Comunicare:

- il tipo di guasto
- il modello
- Il numero di matricola



TECHNICAL ASSISTANCE SERVICE

Before contacting your Assistance Service:

- Check that it is impossible to eliminate the fault by yourself (refer to the chapter entitled "Troubleshooting").
- Switch the appliance back on to see if the problem has been solved. If not, disconnect the appliance once again and repeat the operation an hour later.

If the appliance is not working well or is not working at all, before you contact a technician it is worth checking that:

- the plug is inserted correctly into the mains socket;
- that there is on-line voltage;
- the display is set correctly
- the doors are perfectly shut;

- the supply voltage corresponds to the one marked on the appliance ($\pm 6\%$);
- If the result is still negative, contact your Assistance Service.

Advise them of:

- the type of fault;
- the model;
- the matriculation number (see data tag).



ЦЕНТР ТЕХНИЧЕСКОГО ОБСЛУЖИВАНИЯ

Прежде чем обратиться в Центр техобслуживания:

- Проверьте, нельзя ли самим устранить неисправность (смотри "Поиск неисправностей").
- Вновь включите прибор, чтобы убедиться в том, что неисправность действительно устранена. Если же это не так, отключите прибор и повторите операцию через час.

Если прибор не работает хорошо или вообще не работает, и прежде чем вызвать мастера, рекомендуется проверить:

- положение вилки в розетке;
- наличие напряжения в электрической сети;
- верную настройку дисплея;
- плотность закрытия дверей;

- соответствие напряжения питания напряжению прибора ($\pm 6\%$).
- Если после этого прибор все еще не работает, обратитесь в Центр технического обслуживания.

Сообщите:

- тип повреждения
- модель прибора
- номер паспорта

PRZED SKONTAKTOWANIEM SIĘ Z SERWISEM OBSŁUGI:

- Sprawdzić, czy można samodzielnie wyeliminować awarie (patrz: "Klucz do analizy awarii").
- Uruchomić ponownie lodówkę, aby sprawdzić, czy usunęli Państwo zakłócenie. Jeśli nie dało to rezultatu, proszę ponownie wyłączyć urządzenie i powtórzyć całą operację po godzinie.

Jeśli lodówka nie działa dobrze lub w ogóle nie działa, zanim zwrócą się Państwo o pomoc do obsługi technicznej, w Państwa interesie jest sprawdzić, czy:

- wtyczka jest dobrze włożona do kontaktu;
- jest prąd w przewodzie elektrycznym;
- wyświetlacz został ustawiony właściwie;
- drzwi są dobrze zamknięte;

- napięcie zasilania odpowiada napięciu urządzenia ((6%).
- Jeśli nadal nie daje to żadnych wyników, proszę skontaktować się z serwisem obsługi.

Należy określić:

- typ awarii
- model urządzenia
- numer na tablicy informacyjnej

Než se spojíte se servisem:

- Přesvědčte se, zda nemůžete odstranit poruchu sami (viz "Jak odstranit poruchu").
- Znovu zapněte spotřebič a přesvědčte se, zda porucha trvá. Je-li tomu tak, spotřebič opět vypněte a zkoušku po hodině opakujte.

Jestliže spotřebič nefunguje dobře, nebo nefunguje vůbec, ověřte si ve svém zájmu před zavoláním do servisu, že:

- zástrčka je správně zasunutá do zásuvky;
- nedošlo k výpadku elektrického proudu;
- displej je správně nastavený;
- dveře jsou dobře zavřené;
- napětí v napájecí síti odpovídá napětí spotřebiče ((6%).
- V případě stále trvajících poruch zavolejte do servisu.

Sdělte:

- typ poruchy
- model
- číslo typového štítku

Predtým, ako zavoláte servis:

- skontrolujte, či nedokážete problém odstrániť sami (pozrite "Príručka na odstraňovanie problémov").
- Spotřebič vypnite a znovu zapnite, aby ste skontrolovali, či sa problém neodstránil. Ak je výsledok negatívny, znovu spotřebič odpojte od elektrickej siete a zopakujte operáciu po uplynutí jednej hodiny.

Ak spotřebič nefunguje správne alebo dokonca vôbec, predtým, ako zavoláte technika, vo vlastnom záujme skontrolujte:

- či je zástrčka správne zasunutá do elektrickej zásuvky;
- či je elektrická sieť pod napätím;
- či je na displeji správne nastavenie;
- či sa dvere zatvárajú správne;

- či napätie siete zodpovedá napätiu spotřebiča ((6%).
- Ak je výsledok ešte stále negatívny, zavolajte servis.

Oznámte:

- druh poruchy
- model spotřebiča
- výrobné číslo

Перш, ніж викликати працівників технічного сервісу:

- Перевірте, чи можна самостійно усунути несправності (див. "Як виявити несправності").
- Повторно увімкнути обладнання, щоб переконатися, що проблема була вирішена. Якщо результат негативний, znovu виключіть холодильник і повторіть цю операцію через годину.

Якщо обладнання погано працює або не працює зовсім, перед тим, як викликати техніка, у Ваших інтересах краще перевірити, чи:

- штепсель добре сидить у розетці;
- є напруга у електромережі;
- дисплей був встановлений правильно;
- дверцята добре закриті;

- напруга в електричній мережі відповідає напрузі обладнання ($\pm 6\%$).
- якщо результат продовжує залишатися негативним, зверніться у Службу сервісу.

Повідомте:

- вид несправності
- модель
- фабричний номер

Пре него што контактирате сервисну службу:

- Проверите да ли је могуће да отклоните сами неисправност (видите "Упутство за отклањање неисправности").
- Пустите уређај поново у рад да бисте се уверили да је неисправност отклоњена. Уколико је резултат негативан, искључите поново уређај и поновите операцију после једног сата.

Уколико уређај не функционише или уколико уопште не ради, онда пре него што захтевате интервенцију сервисног техничара саветујемо Вам, да у Вашем интересу, проконтролишите:

- да ли је утикач прописно утакнут у мрежну утичницу;
- да ли има напона у мрежној утичници;
- да ли је дисплеј правилно подешен;

- да ли се врата потпуно затварају;
- да ли напон електричне инсталације одговара напону уређаја ($\pm 6\%$).
- Уколико је резултат још увек негативан, контактирајте сервисну службу.

Саопштите следеће:

- врсту квара
- модел
- фабрички број

